



KOZŁUSAN

MODEL: LIDIA & LIDIA COMPACT

INSTRUKCJA OBSŁUGI, DTR

**PRZECZYTAJ UWAŻNIE INSTRUKCJĘ
I POSTĘPUJ ŚCIŚLE Z JEJ WSKAZÓWKAMI**

Spis treści

1. OSTRZEŻENIA OGÓLNE	3
2. WARUNKI GWARANCJI I SERWISOWANIA.....	4
3. ZASADA DZIAŁANIA KOTŁA LIDIA.....	5
4. PRZYGOTOWANIE.....	6
5. KONSERWACJA OKRESOWA	8
6. WYMIARY TECHNICZNE	12
7. OPIS PRZYŁĄCZY W KOTLE	14
8. SCHEMAT PODŁĄCZENIA ZAWORU OCHRONY POWROTU	15
9. SCHEMATY HYDRAULICZNE	16
10. WSPÓŁPRACA KOTŁA Z ZASOBNIKIEM CWU – PODŁĄCZENIE ZAWORU STREFOWEGO ORAZ SONDY NTC I TERMOSTATU OTOCZENIA.....	20
11. PODŁĄCZENIE DO INSTALACJI HYDRAULICZNEJ	23
12. INSTRUKCJE BEZPIECZEŃSTWA.....	24
13. ZMIANA JĘZYKA	24
14. STEROWANIE KOTŁEM.....	25
Panel sterowania (TPS).....	25
Pilot.....	25
Szybki start.....	25
Ustawianie temperatury.....	25
Menu operacyjne.....	26
Oprogramowanie.....	27
Menu główne.....	27
Menu temperatury	27
Regulator czasowy tygodnia	28
Menu ustawień.....	29
Data i czas	29
Ekran i dźwięk.....	29
Język.....	29
Serwis	30
15. PRACA W TRYBIE LETNIM	30
16. FAZY PRACY KOTŁA	32
17. UWAGI UŻYTKOWE.....	33
18. KOMUNIKATY O BŁĘDACH	34

19.	ROZWIĄZYWANIE PROBLEMÓW	45
20.	TABELA KONSERWACJI URZĄDZENIA	44
19.	ROZWIĄZYWANIE PROBLEMÓW	43

DRODZY KLIENCI,

dziękujemy za wybór produktów marki **KOZLUSAN**. Mamy nadzieję, że będą Państwo usatysfakcjonowani.

Przeznaczeniem tej instrukcji obsługi jest być źródłem informacji dla naszych drogich Klientów. Informacje zawarte w instrukcji mają umożliwić użytkownikom prawidłowe użytkowanie produktu. Zachowaj instrukcję przez cały cykl życia produktu.

Produkt powinien być używany zgodnie z informacjami zawartymi w instrukcji przez cały okres użytkowania produktu.

Jeśli masz pytania, na które nie znajdujesz odpowiedzi w instrukcji, możesz zwrócić się do **AUTORYZOWANEGO DYSTRYBUTORA KOZLUSAN** lub importera.

Produkt powinien być oddany do eksploatacji przez **AUTORYZOWANEGO DYSTRYBUTORA KOZLUSAN**.

Po rozruchu urządzenia, pracownicy autoryzowanego dystrybutora wytłumaczą Ci szczegółowo, jak używać produktu. Zadawanie pytań o sprawy, które nie są zrozumiałe, leży w Twoim interesie.

Autoryzowani dystrybutorzy są zobowiązani do dostarczenia karty gwarancyjnej i formularza odbioru technicznego po oddaniu urządzenia do eksploatacji.

Kontakt telefoniczny z importerem KOZLUSAN jest możliwy pod numerem **68 363 81 88**.

Szczegółowe informacje o naszej firmie i produktach znajdziesz na naszej stronie internetowej **www.wentor.pl/kozlusan**.

Aby skontaktować się z nami drogą mailową, użyj jednego z następujących adresów: wsparcie@wentor.pl lub biuro@wentor.pl

Importer:



68-200 Żary, woj. Lubuskie

Ul. Słowackiego 4C

Tel. 68 363 81 88

wentor.pl

1. OSTRZEŻENIA OGÓLNE



DOKUMENTY

Instrukcja obsługi i konserwacji urządzenia **POWINNA** zostać przeczytana przez użytkownika urządzenia. **Zignorowanie instrukcji grozi zranieniem użytkowników urządzenia, ich współmieszkańców, oraz osób trzecich. Produkt nie będzie objęty gwarancją, jeśli będzie nieodpowiednio użytkowany.**



DOSTAWA

Gdy Twój produkt zostanie dostarczony, najpierw sprawdź go wizualnie. Jeśli zauważysz uszkodzenia podczas dostawy produktu, poinformuj firmę dostawczą w celu naprawy uszkodzenia i zachowaj dokumentację potwierdzającą uszkodzenie, lub odmów przyjęcia dostawy produktu. Jeśli przyjmiesz dostawę uszkodzonego produktu, oznacza to, że zaakceptowałeś produkt w uszkodzonym stanie.



OCHRONA PRZED WYPADKAMI

Kable elektryczne **POWINNY** być chronione przed kontaktem z płynami. Kable, które weszły w kontakt z płynem, mogą spowodować porażenie prądem lub pożar. Gniazdko, do którego podłączone jest urządzenie, **POWINNO** być uziemione. Uziemienie instalacji ochroni Cię przed ryzykiem porażenia prądem. Drzwiczki do paleniska i popielnika **NIE POWINNY** być nigdy otwarte w czasie działania urządzenia. Dym, płomień i gazy w komorze spalania kotła mogą uszkodzić otoczenie kotła. Produkt **NIE POWINIEN** być zamontowany w innym pomieszczeniu niż kotłownia. Występuje wtedy ryzyko szkód w sytuacji awaryjnej. Konserwacja produktu powinna być przeprowadzana regularnie i według wskazówek zawartych w instrukcji.



CZYSZCZENIE I KONSERWACJA

Czyszczenie i konserwacja powinny być wykonywane przez użytkownika lub pracownika autoryzowanego dystrybutora według wskazówek zawartych w instrukcji. Jeśli konserwacja nie jest przeprowadzana regularnie, efektywność urządzenia spada, jego cykl życia ulega skróceniu, a zużycie paliwa zwiększa się, co może doprowadzić do usterek nieobjętych gwarancją.



GWARANCJA I SERWISOWANIE

Produkt nie zostanie objęty gwarancją, a firma KOZLUSAN nie weźmie odpowiedzialności za żadne ewentualne szkody lub wypadki, jeżeli: użytkownik nie zapoznał się z instrukcją obsługi, używano części zamiennych zapewnionych przez firmę inną niż KOZLUSAN, konserwacja nie było dokonywana regularnie i prawidłowo, lub osoby nieupoważnione ingerowały w działanie kotła. Nie ingeruj w kocioł bez pomocy pracownika autoryzowanego dystrybutora. Pamiętaj, aby zapytać pracownika autoryzowanego dystrybutora o szczegóły użytkowania kotła.



PRODUKT POWINIEN BYĆ UŻYWANY PRZEZ ŚWIADOMEGO UŻYTKOWNIKA, KTÓRY ROZUMIE ZASADĘ DZIAŁANIA URZĄDZENIA. POD ŻADNYM POZOREM NIE OTWIERAJ DRZWICZEK W CZASIE PRACY URZĄDZENIA!



ZA KAŻDYM RAZEM UPEWNIJ SIĘ, ŻE DRZWICZKI SĄ CAŁKOWICIE ZAMKNIĘTE.



NIGDY NIE UŻYWAJ WILGOTNEGO LUB MOKREGO PELETU. WILGOĆ W PELECIE MOŻE POWODOWAĆ USTERKI KOTŁA. UŻYWAĆ TYLKO CERTYFIKOWANEGO PELETU.



KOCIOŁ POWINIEN BYĆ ŁADOWANY PRZEZ GÓRNĄ POKRYWĘ. ŁADOWANIE KOTŁA PALIWEM BEZPOŚREDNIO DO PALENISKA GROZI USZKODZENIEM CIAŁA PRZEZ UNOSZĄCY SIĘ DYM I PŁOMIENIE.



PODCZAS CZYSZCZENIA I SERWISU URZĄDZENIE POWINNO ONO BYĆ ODŁĄCZONE OD PRĄDU. PO ZAKOŃCZENIU PRAC NALEŻY PONOWNIE PODŁĄCZYĆ URZĄDZENIE DO PRĄDU I SPRAWDZIĆ JEGO STATUS W PANELU STEROWANIA.



USTERKI KARTY ELEKTRONICZNEJ SPOWODOWANE PRZEZ PRZERWY W DOSTAWIE PRĄDU LUB ZMIENY NATĘŻENIA PRĄDU NIE PODLEGAJĄ GWARANCJI. ABY UNIKNĄĆ TEGO TYPU USTEREK, ZALECA SIĘ PODJĄĆ ŚRODKI ZAPOBIEGAWCZE NP. ZASTOSOWANIE LISTWY PRZEPIĄCIOWEJ Z CERTYFIKATEM.



W PALIWIE NIE POWINNY ZNAJDOWAĆ SIĘ ŻADNE CIAŁA OBCE. MOGĄ ONE DOPOROWDZIĆ DO ZATKANIA SYSTEMU PODAWANIA PALIWA. GWARANCJA NIE OBEJMUJE USTEREK SPOWODOWANYCH PRZEZ CIAŁA OBCE ZNALEZIONE W PALIWIE, TAKIE JAK KAMYCZKI, ŚRUBKI ITP.

2. WARUNKI GWARANCJI I SERWISOWANIA

Produkty marki KOZLUSAN są objęte 2-LETNIĄ GWARANCJĄ na usterki wynikające z błędów produkcyjnych, rozpoczynając od daty sprzedaży uwzględnionej na fakturze lub innym dokumencie sprzedaży.

Autoryzowani dystrybutorzy są zobowiązani do podpisania karty gwarancyjnej i formularza odbioru technicznego sprzedanego przez nich produktu oraz do otrzymania podpisu Klienta który otrzymał produkt w nieuszkodzonym stanie. Upewnij się, że otrzymałeś wszystkie dokumenty.

Oryginalne części produktu, które zostały wymienione za opłatą, podlegają 6-miesięcznej gwarancji. Uszkodzone części zamienne objęte gwarancją zostaną pokazane na życzenie klienta, ale nie zostaną pozostawione u niego. Części zamienne zostaną zwrócone klientowi, jeżeli usługa jest wykonywana poza gwarancją.

Jeżeli podpiszesz formularz odbioru technicznego, oznacza to, że akceptujesz umowę o oddaniu urządzenia do eksploatacji.

Określony prawnie cykl życia produktu wynosi 10 (DZIESIĘĆ) lat. W ciągu tego okresu części zapasowe będą dostępne.

Urządzenie powinno zostać przygotowane do eksploatacji przez autoryzowanego dystrybutora KOZLUSAN. Po oddaniu urządzenia do eksploatacji, autoryzowany dystrybutor powinien zatwierdzić **KARTĘ GWARANCYJNĄ** i **FORMULARZ ODBIORU TECHNICZNEGO**, które następnie dostarcza Klientowi. Proszę zwrócić na to uwagę. **GWARANCJA NIE OBEJMUJE PRODUKTÓW, KTÓRYCH KARTA GWARANCYJNA NIE ZOSTAŁA WYPEŁNIONA.**

JEŚLI PIERWSZE URUCHOMIENIE NIE ZOSTANIE WYKONANE PRZEZ AUTORYZOWANEGO DYSTRYBUTORA, PRODUKT NIE BĘDZIE OBJĘTY GWARANCJĄ. W TAKIM PRZYPADKU KOZLUSAN NIE JEST ZOBOWIĄZANY DO RESPEKTOWANIA GWARANCJI. GDY PRODUKT ZOSTAŁ PODŁĄCZONY PRZEZ NIEAUTORYZOWANEGO DYSTRYBUTORA TO ROZRUCH WYKONYWANY PRZEZ AUTORYZOWANEGO DYSTRYBUTORA JEST PŁATNY PRZEZ KLIENTA.

Gwarancja nie obejmuje części zużywalnych oraz eksploatacyjnych, takich jak uszczelki, szybki, elementy z wermikulitu oraz pozostałe elementy, które mają bezpośredni kontakt z ogniem, np. ruszt, zawirowywacze, uchwyty zawirowywaczy, deflektor, izolacja w drzwiczkach, itp.

Stosuj się do ostrzeżeń umieszczonych na produkcie podczas jego użytkowania.

Proszę zanotować numer seryjny swojego produktu w odpowiednim miejscu instrukcji. Będzie on potrzebny w razie składania reklamacji.

ZAWÓR TERMOSTATYCZNY ANTY-KONDENSACYJNY – OBOWIĄZKOWY

(zawór ochrony powrotu)

Automatyczny termostatyczny zawór rozdzielczy stosowany jest w kotłach na paliwo stałe, ponieważ zapobiega powrotowi zimnej wody do wymiennika, a tym samym tworzeniu się skroplin. Długotrwałe gromadzenie się skroplin nieodwracalnie niszczy wymiennik ciepła. Brak urządzenia zapobiegającego temu zjawisku powoduje utratę gwarancji. Wysoka temperatura powrotu redukuje powstawanie kondensacji i przedłuża żywotność kotła. Zawory oferowane na rynku posiadają różne kalibracje. **KOZLUSAN zaleca stosowanie modelu skalibrowanego w temp. 55°C.** Po osiągnięciu temperatury kalibracji zawór przełącza się doprowadzając ciepłą wodę do urządzenia.



Temp. otwarcia: $55 \pm 2^{\circ}\text{C}$,
Przyłącze: G 1"

3. ZASADA DZIAŁANIA KOTŁA LIDIA

Kocioł na pelet spala paliwo poprzez wytwarzanie podciśnienia w komorze spalania dzięki wyciągowi kominowemu (wentylator spalin). Wyciąg kominowy sprawia, że świeże powietrze dostaje się do komory spalania i wywołuje proces spalania. Produkt spalania, dym, jest odprowadzany przez wentylator spalin.

Ta funkcja zapobiega wydobywaniu się dymu z korpusu kotła i rozprzestrzenianiu się go po otoczeniu. W zależności od temperatury wewnętrznej ogrzewanego domu i prędkości nagrzewania, prędkość obrotów wyciągu kominowego jest dostosowywana przez panel sterowania równocześnie z mocą pracy kotła. Ciepło wytworzone na skutek spalania peletu podgrzewa wodę w urządzeniu LIDIA. Ciepła woda za pomocą pompy umieszczonej w kotle dostarcza ją do odbiorników (np. grzejniki) w pomieszczeniach domu.

Na kotle znajduje się automatyczny panel sterowania TPX. Panel sterowania jest zaprogramowany w zależności od mocy kotła i kontroluje różnorakie funkcje urządzenia (takie jak częstotliwość podawania paliwa, prędkość obrotów wyciągu kominowego, stan czuwania kotła), utrzymując stałą temperaturę ogrzewanego środowiska.

Kocioł posiada ślimakowy system dostarczania paliwa, który dostarcza paliwo od góry palnika. Zbiornik paliwa jest chroniony przed cofającym się płomieniem przez czujnik wykrywający cofający się płomień.

Inną funkcją zwiększającą bezpieczeństwo systemu jest czujnik, który wykrywa ciśnienie wytworzone w rezultacie cofania się powietrza lub dymu z komina. Jeżeli powietrze z komina cofa się do komory spalania lub wyciąg kominowy nie wytwarza koniecznego podciśnienia, czujnik zatrzymuje działanie kotła i tym samym chroni urządzenie.

Kocioł LIDIA posiada czujnik temperatury spalin. Sprawdza on temperaturę spalin podczas procesu zapłonu i kontroluje wyłączenie systemu zapłonu. Ponadto, czujnik temperatury automatycznie reguluje prędkość działania wyciągu kominowego w zależności od temperatury spalin. W ten sposób efektywność spalania kotła jest utrzymywana na optymalnym poziomie.

Ruszt kotła LIDIA:

Ruszt kotła wykonany jest ze specjalnej stali. Wokół rusztu znajdują się otwory nadmuchowe, przez które wentylator kominowy doprowadza powietrze do spalania.

Popiół powstały w kotle na skutek spalania może zostać przesypany do popielnika. Popielnik powinien być wyjmowany co 3-4 dni w celu wybrania popiołu.

Sterowanie pracą kotła:

Z tyłu kotła znajduje się wejście do podłączenia zewnętrznego termostatu pomieszczenia (opcja dodatkowa). Gdy termostat wykryje, że temperatura pomieszczenia jest równa temperaturze otoczenia ustawionej w termostacie, kocioł przechodzi w stan oczekiwania. **Jeśli kocioł zbliży się do ustawionej temperatury wody, nastąpi wygaszenie kotła, czyszczenie i ponowny zapłon. Jest to zabezpieczenie przez przegrzaniem oraz zagotowaniem wody w instalacji.**

Działanie kotła LIDIA wykorzystuje naturalny ciąg komina do którego kocioł jest podłączony, dlatego wszystkie pokrywy i drzwiczki urządzenia powinny być szczelnie zamknięte.

4. PRZYGOTOWANIE

Miejsce montażu: Konieczne jest zostawienie wolnej przestrzeni pomiędzy kotłem a ścianami (**przynajmniej 50 cm z każdej strony**), aby właściwie podłączyć kocioł i ułatwić jego konserwację i serwis. Kocioł powinien zostać umieszczony na podłożu z niepalnego materiału. Należy podjąć środki ostrożności przeciwko wysypywaniu się popiołu z popielnika kotła. Pomieszczenie, w którym znajduje się kocioł, powinno posiadać **otwór nawiewu powietrza oraz czynną kratkę wentylacyjną**. Otwór nawiewu zapewni dopływ świeżego powietrza na potrzeby kotła. Należy zapewnić wentylację kotłowni zgodnie z prawem budowlanym.

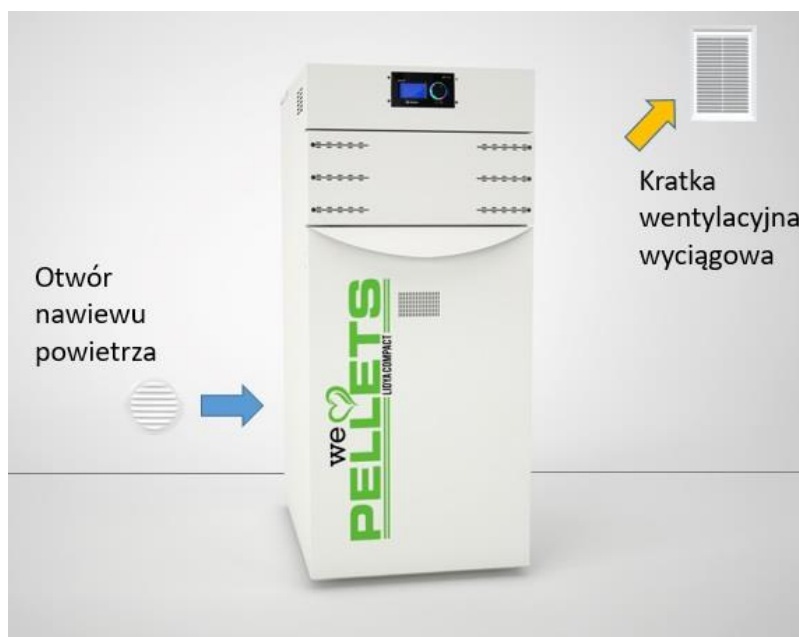

Odprowadzanie spalin:

Odprowadzenie spalin powinno zostać podłączone do komina przez wykwalifikowany personel. Szkodliwe gazy mogą wydzielać się podczas spalania paliwa. **Z tego powodu należy upewnić się, że odprowadzenie spalin jest szczelne.** Odprowadzenie spalin nie powinny przechodzić przez inne pomieszczenia. Średnica rury dymowej powinna być taka sama lub większa jak średnica wyjścia spalin z kotła. Żadna z części rury dymowej nie powinna być zwężana. Należy unikać łączenia rury dymowej pod ostrym kątem, i używać **jak najkrótszych odcinków**. Odprowadzenie spalin powinny być wykonane z rur do tego przeznaczonych oraz wyposażona w **trójnik typu T** umożliwiający czyszczenie zgodnie z poniższym rysunkiem. Poziomy odcinek odprowadzenia spalin powinien być wykonany pod kątem **3-4 °** w górę od kotła. Odległość w poziomie pomiędzy urządzeniem a kominem może wynosić **maksymalnie 100 cm**. Odprowadzenie spalin nie mogą przechodzić przez pomieszczenia, w których znajdują się materiały łatwopalne lub wybuchowe. Odprowadzenie spalin powinien znajdować się daleko od

wyposażenia, które może ulec deformacji na skutek wysokiej temperatury. Jeśli występuje konieczność zamontowania odprowadzenia spalin w taki sposób, że ludzie i zwierzęta domowe mogą dotknąć rur i ulec poparzeniu, należy koniecznie przeprowadzić izolację cieplną tej rury. Komin do którego podłączony jest kocioł powinien być wykonany zgodnie z prawem budowlanym. W dolnej części komina powinna zostać umieszczona szczelna wyczystka do czyszczenia.

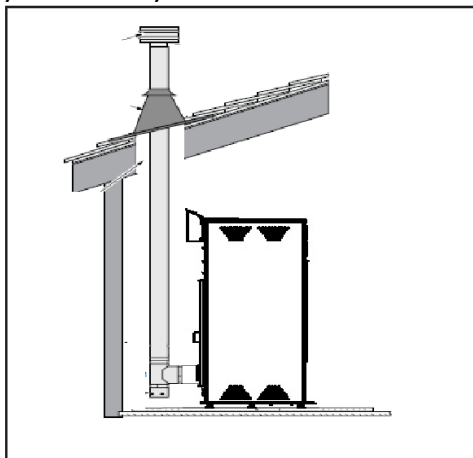

RYSUNEK POGLĄDOWY ODPROWADZENIA SPALIN

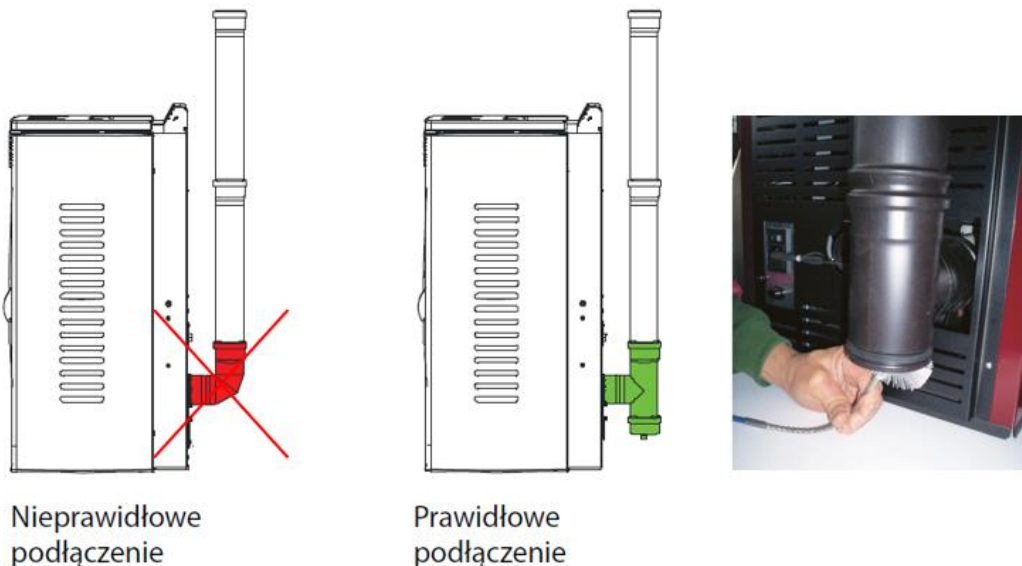

Rury spalinowe muszą być regularnie czyszczone po każdym sezonie grzewczym

Cel użytkowania: Kocioł na pelet LIDIA jest przeznaczony do ogrzewania przestrzeni takich jak dom, miejsce prace, itp., i powinien być zamontowany w miejscu odpowiednim dla niego odpowiednim.

Paliwo: Kocioł jest dostosowany do użycia peletu wykonanego z drewna, o średnicy 6 mm i wilgotności 10-12 %, bez chemikaliów użytych w procesie produkcji. Ponadto, używany pelet powinien odpowiadać normie DIN-PLUS lub Ö-Norm M 7135. Nasza firma nie bierze odpowiedzialności za nieefektywność lub usterki spowodowane użyciem innego paliwa stałego niż powyższe. Nasza firma nie bierze odpowiedzialności za usterki spowodowane obcymi substancjami zawartymi w paliwie.

Paliwo używane w kotle nie powinno zawierać wilgoci ani wysokiej zawartości siarki. Siarka i wilgoć w pelecie mogą zostać przetworzone w kwas siarkowy w wyniku spalania, co może powodować usterki kotła.



NAPEŁNIANIE ZBIORNIKA PALIWA

Połączenia elektryczne: Podłączanie kotła do prądu powinno być przeprowadzone przez wykwalifikowany personel. Przewody elektryczne powinny zostać uziemione i zabezpieczone przed kontaktem z płynami. Nigdy nie zmieniaj połączeń zasilania elektrycznego. **Urządzenie nie powinno być narażone na fluktuację (skoki napięcia) natężenia prądu. W razie usterek spowodowanych fluktuacją natężenia prądu, produkt nie podlega gwarancji.**

Ruchome części: Autoryzowany dystrybutor sprawdzi prawidłową pracę ruchomych części urządzenia po jego zamontowaniu. Podczas pracy z ruchomymi elementami zachowaj należytą ostrożność. W przeciwnym wypadku możesz ulec zranieniu. **KOZLUSAN** nie bierze odpowiedzialności za szkody poniesione w wyniku nieodpowiedniej ingerencji podczas działania ruchomych części urządzenia.

5. KONSERWACJA OKRESOWA

Konserwacja kotła powinna być przeprowadzana, gdy kocioł jest zimny. Wtyczka nie powinna znajdować się w gniazdku elektrycznym podczas konserwacji ze względu na ryzyko porażenia prądem. Po przeprowadzeniu konserwacji, wtyczka kotła powinna zostać ponownie podłączona do gniazdka.

Czyszczenie kotła: Ruszt kotła powinno być czyszczone raz dziennie, aby zapobiec spiekaniu się paliwa i jego przyklejaniu do rusztu. Popiół w popielniku powinien zostać usunięty, a stężące paliwo na jego dnie - wyczyszczone. Otwory wentylacyjne w ruszcie powinny być czyszczone przynajmniej raz na dwa tygodnie za pomocą okrągłego metalowego przedmiotu np. śrubokręt.



Czysty ruszt



Ruszt niedrożny



CZYSZCZENIE KOMORY KOTŁA (szczotka nie jest dołączana do kotła)

Wybieranie popiołu: Należy regularnie opróżniać popielnik kotła. Proszę uważać, gdyż popiół może być gorący.



Wybierane popiołu z popielnika

Czyszczenie kanałów dymowych: Używając uchwytów (rączek), energicznie potrząsnąć 5-6 razy turbulatorami znajdującymi się pod pokrywą wymiennika. Ta czynność usuwa sadzę, która osadza się w wymienniku. Czynność tą należy wykonywać **co 5 dni**.

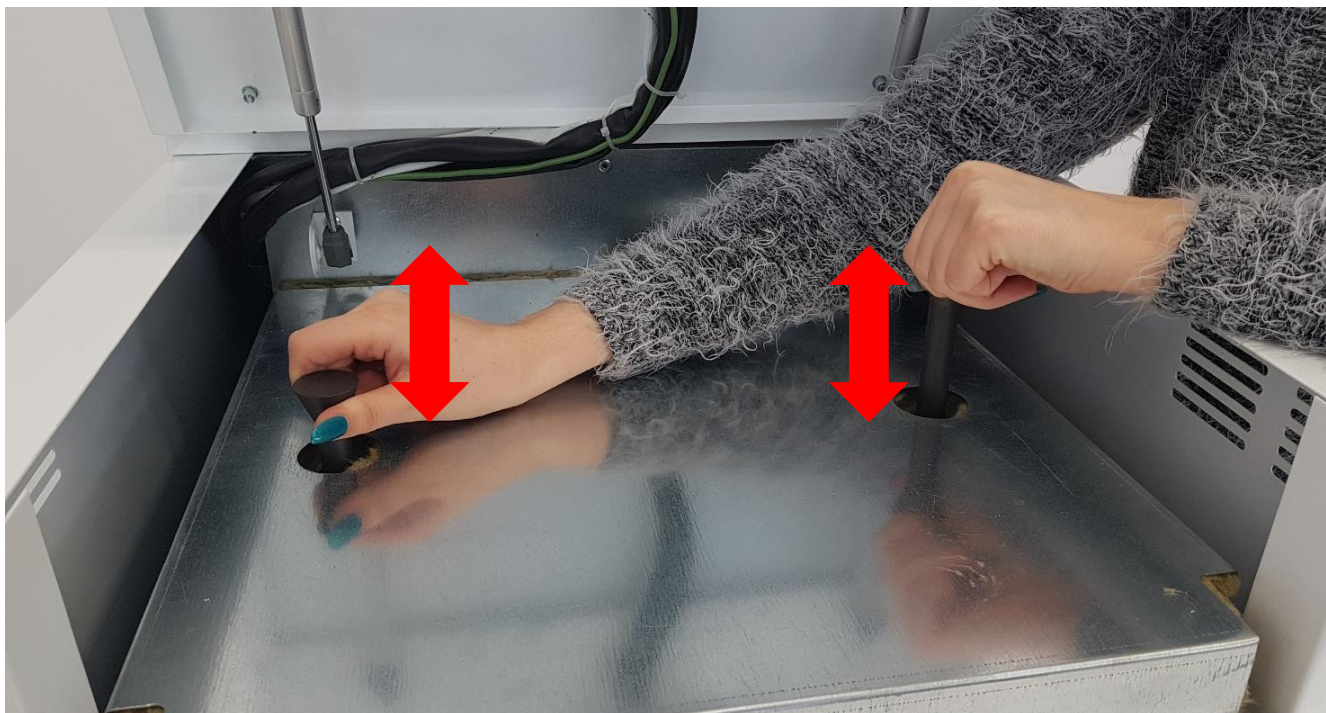

Czyszczenie zawirowywaczy spalin

Wybieranie sadzy po czyszczeniu zawirowywaczy. Należy regularnie **co 2 miesiące** sprawdzać i czyścić komorę na popiół i sadzę z zawirowywaczy. W tym celu należy odkręcić klapkę wskazaną na poniższym zdjęciu i wybrać sadzę i popiół z wnętrza komory. Następnie należy dobrze dokręcić klapkę.

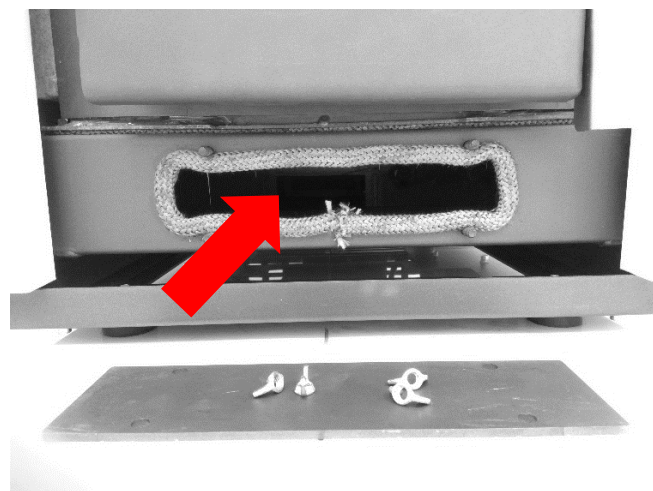
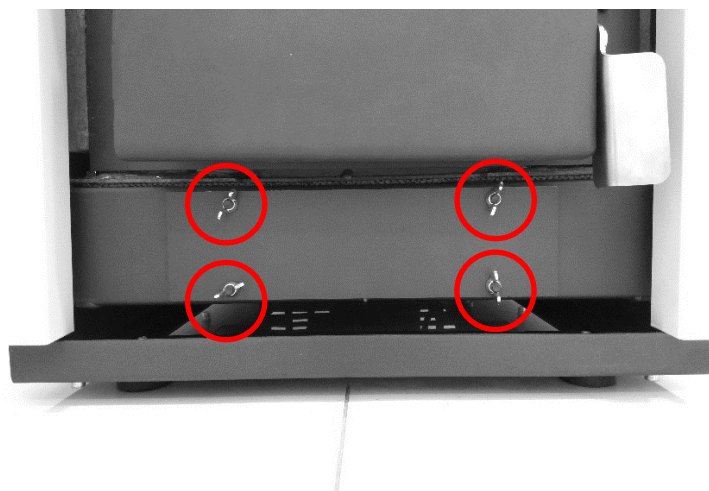

Regularnie sprawdzaj i czyść komorę

Konserwacja silnika wyciągu spalin: Wyciąg spalin jest narażony na działanie spalin wydobywającego się ze spalanego peletu, dlatego z czasem śmigła wyciągu mogą pokryć się warstwą substancji wyglądającej jak smoła. Ta warstwa może spowodować destabilizację i awarię silnika.

Jeżeli z wentylatora spalin słychać anormalne dźwięki lub odczuwalna jest wibracja, skontaktuj się z autoryzowanym dystrybutorem.

Kanały i rury dymowe należy czyścić przynajmniej raz w roku i sprawdzać czy wyciąg spalin działa bezproblemowo. Podczas czyszczenia corocznego konieczne jest używanie wyposażenia ochronnego: maski, okularów i rękawic.

Konserwacja drzwiczek kotła: Przednie drzwiczki kotła powinna być sprawdzana co dwa tygodnie aby stwierdzić, czy żaroodporna uszczelka zatrzymująca dym po wewnętrznej stronie drzwiczek nie uległa deformacji. W wypadku deformacji uszczelki, dym wewnątrz kotła może zacząć wydobywać się na zewnątrz. To może spowodować szkody użytkowników, ich współmieszkańców, osób trzecich, oraz samego budynku, w którym znajduje się kocioł. Jeśli drzwiczki są otwarte lub nieszczelnie zamknięte podczas spalania, spowoduje to zniszczenie uszczelki przez ogień. Szczelność drzwiczek musi być sprawdzana regularnie. W razie stwierdzenia zużycia uszczelki, zwróć się o nowe do autoryzowanego dystrybutora.

Podczas pracy kotła jego drzwiczki i pokrywy powinny być szczelnie zamknięte ze względu na wyciąg spalin.

W przeciwnym razie powietrze z zewnątrz będzie dostawać się do komory i paliwo nie będzie ulegać całkowitemu spalaniu.

UWAGA! Kocioł raz w roku (po zakończonym sezonie grzewczym) musi zostać rozebrany i gruntownie sprawdzony i wyczyszczony przez wyspecjalizowanego technika. Dotyczy to również rur spalinowych. Brak wykonywania tych czynności skutkuje obniżoną wydajnością pracy urządzenia, nieprawidłową pracą oraz może przyczynić się do wystąpienia sytuacji zagrażających życiu i zdrowiu domowników.

UWAGA!

Nigdy nie wysuwaj (otwieraj) rusztu, jeśli w komorze spalania jest ogień lub żar. Grozi to powstaniem ognia w popielniku kotła. Przed wysunięciem rusztu, poczekaj, aż paliwo wypali się do końca i ruszt będzie zimny.

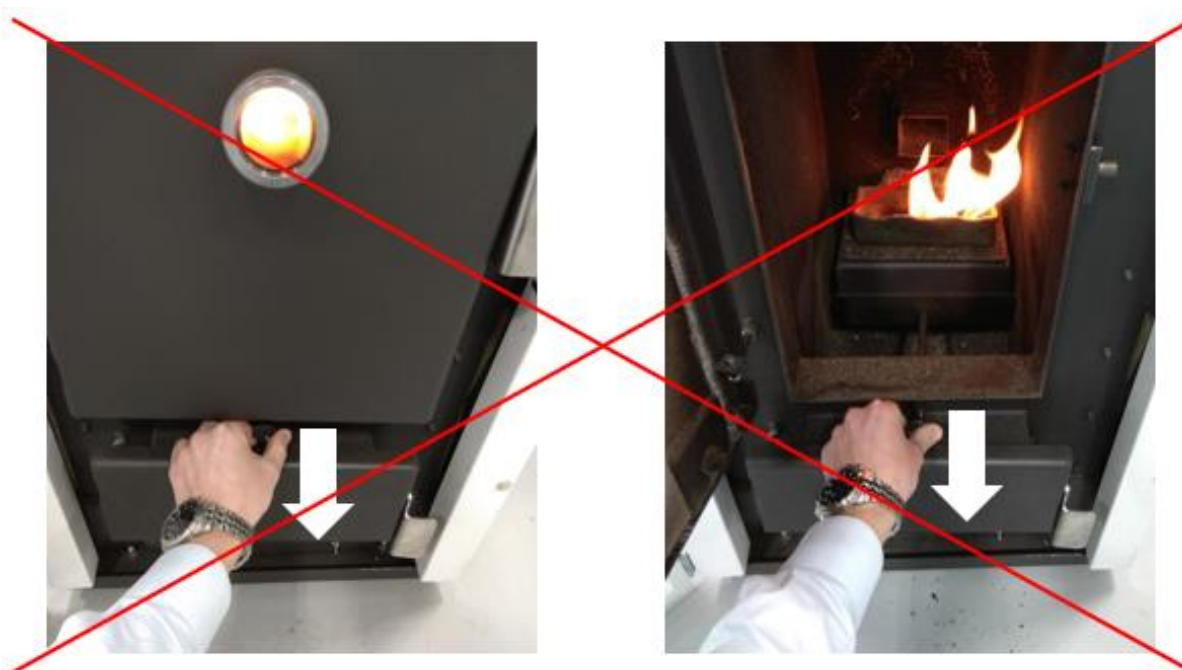

6. WYMIARY TECHNICZNE

SPECYFIKACJA	JEDNOSTKA	LICZBA
WYSOKOŚĆ	mm	1210
SZEROKOŚĆ	mm	730
GŁĘBOKOŚĆ	mm	560
WAGA	kg	196
ŚREDNICA WYJŚCIA KOMINA	mm	80
MIMIMALNA-MAKSYMALNA MOC	kW/h	5 - 25
WYMAGANIA ENERGETYCZNE	V - Hz	230 - 50
POJEMNOŚĆ ZBIORNIKA NA PELET	kg	48
POJEMNOŚĆ WODNA KOTŁA	l	42
MAKS. SPALANIE	kg	5,4
MIN. SPALANIE	kg	1,1
WYDAJNOŚĆ	%	93

Rysunek techniczny:

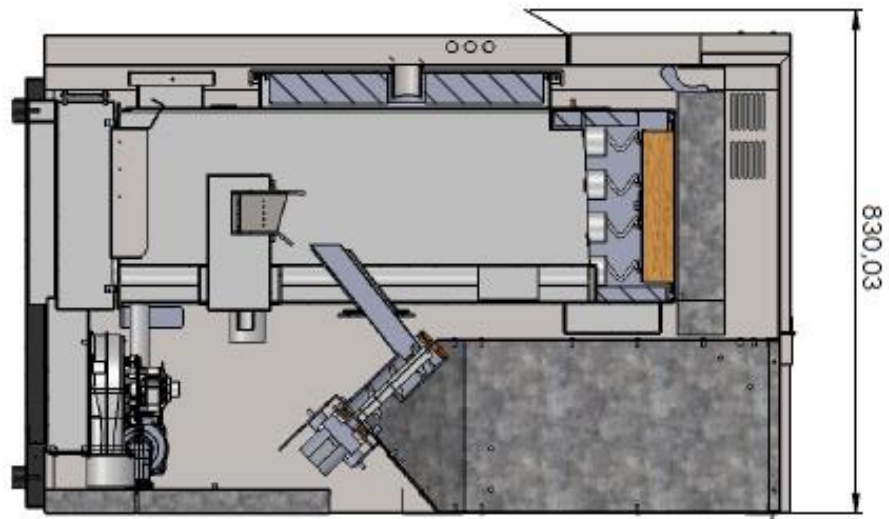
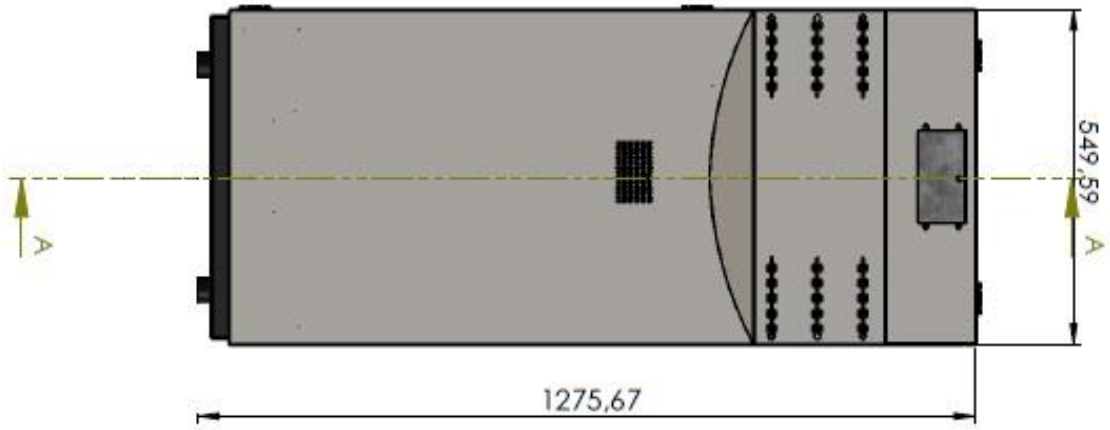

7. OPIS PRZYŁĄCZY W KOTLE

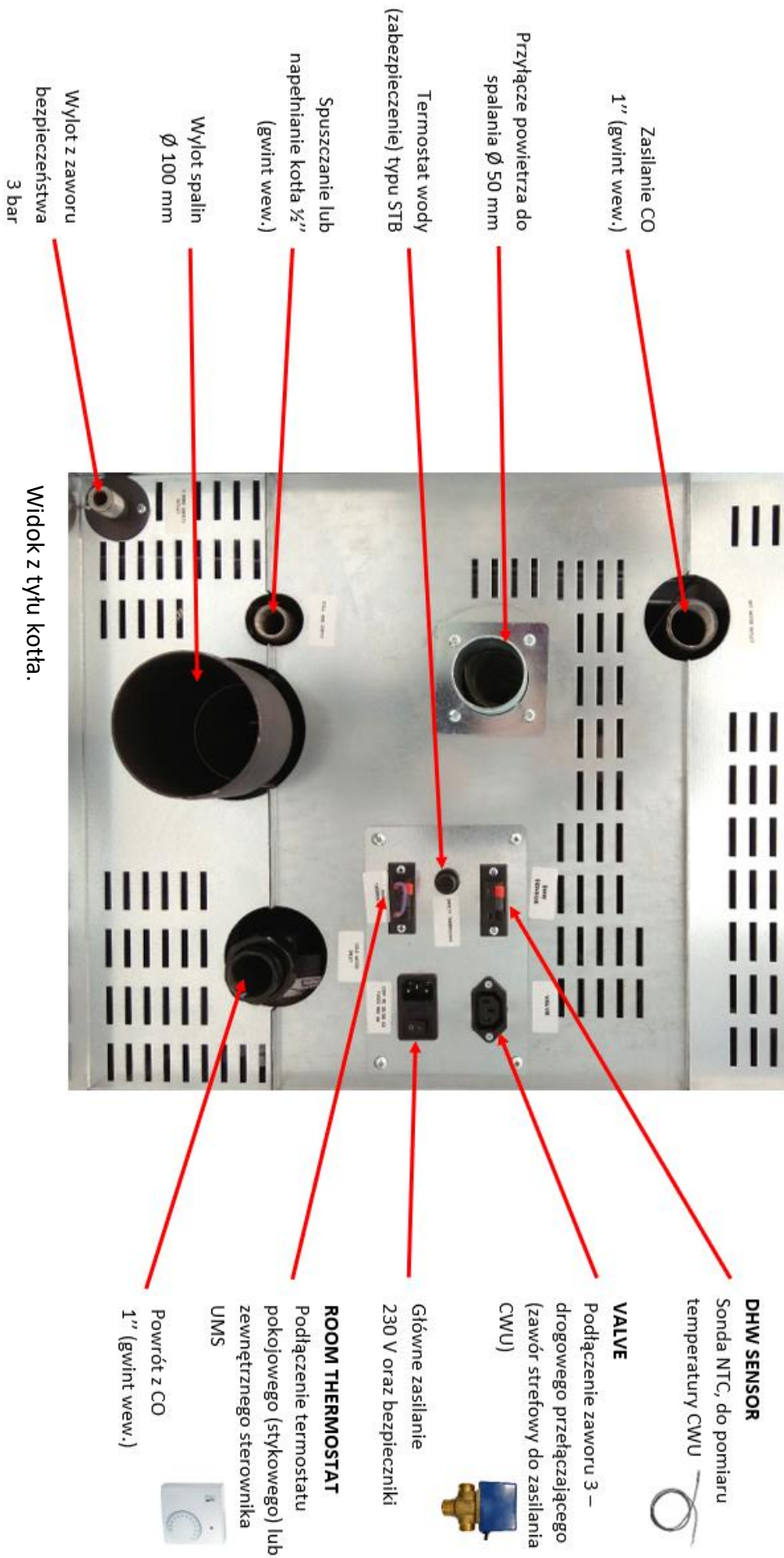

Widok z tyłu kotła.

8. SCHEMAT PODŁĄCZENIA ZAWORU OCHRONY POWROTU

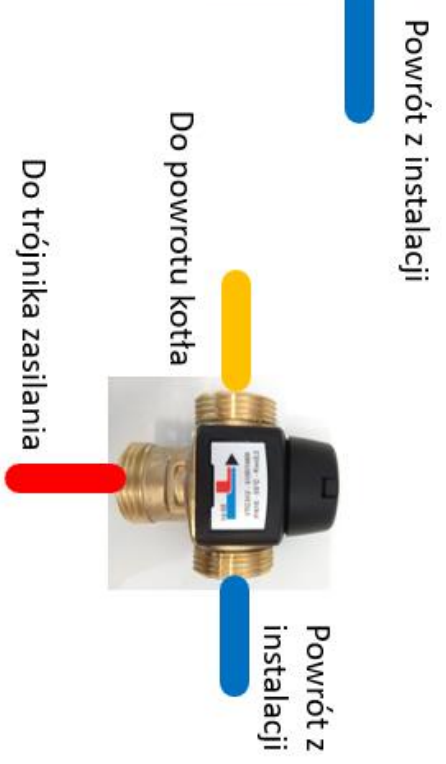
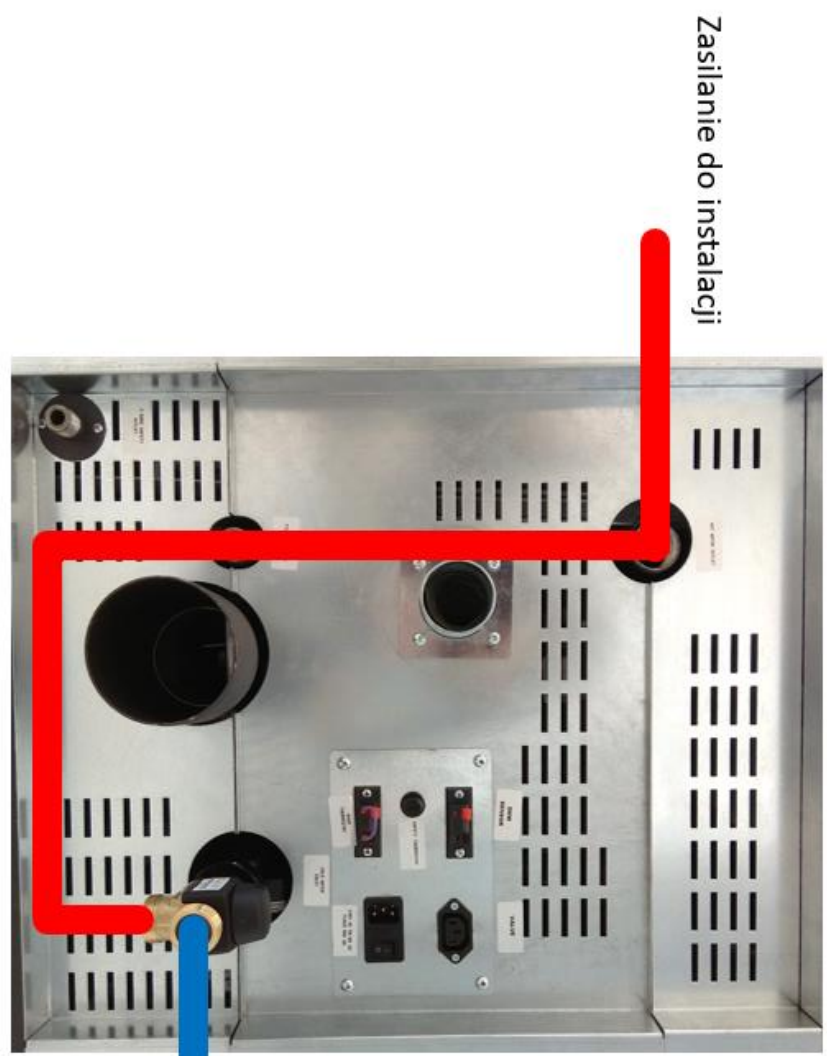

9. SCHEMATY HYDRAULICZNE

Prezentowane schematy są wyłącznie poglądowe. Należy pamiętać, że do kotłów należy stosować zawór ochrony powrotu, termostatyczny, skalibrowany na 55 °C (wyjątkiem jest zastosowanie sprzęgła hydraulicznego). Temperatura wody w kotle powinna być ustawiana na wartość min. 70 °C, a temperatura startu pompy powinna być ustawiana na wartość min. 60 °C (ustawienie temperatury pompy dostępne jest w menu serwisowym).

Schemat 1: Ogrzewanie CO.

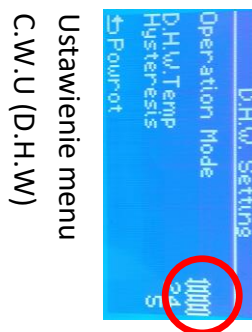
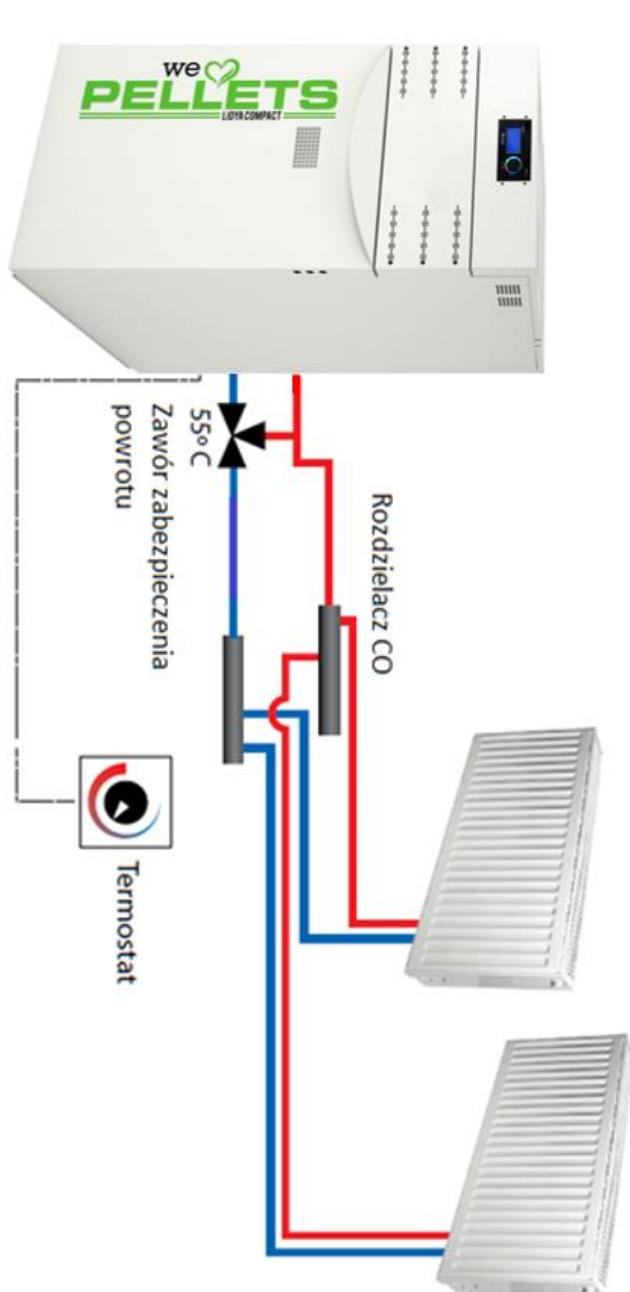

Ustawienie menu

C.W.U (D.H.W)

Zalecamy zostawić jeden grzejnik (np. w łazience) stale otwarty.

Schemat 2: Ogrzewanie podłogowe oraz CWU. Sterownik zewnętrzny np. UMS 45.

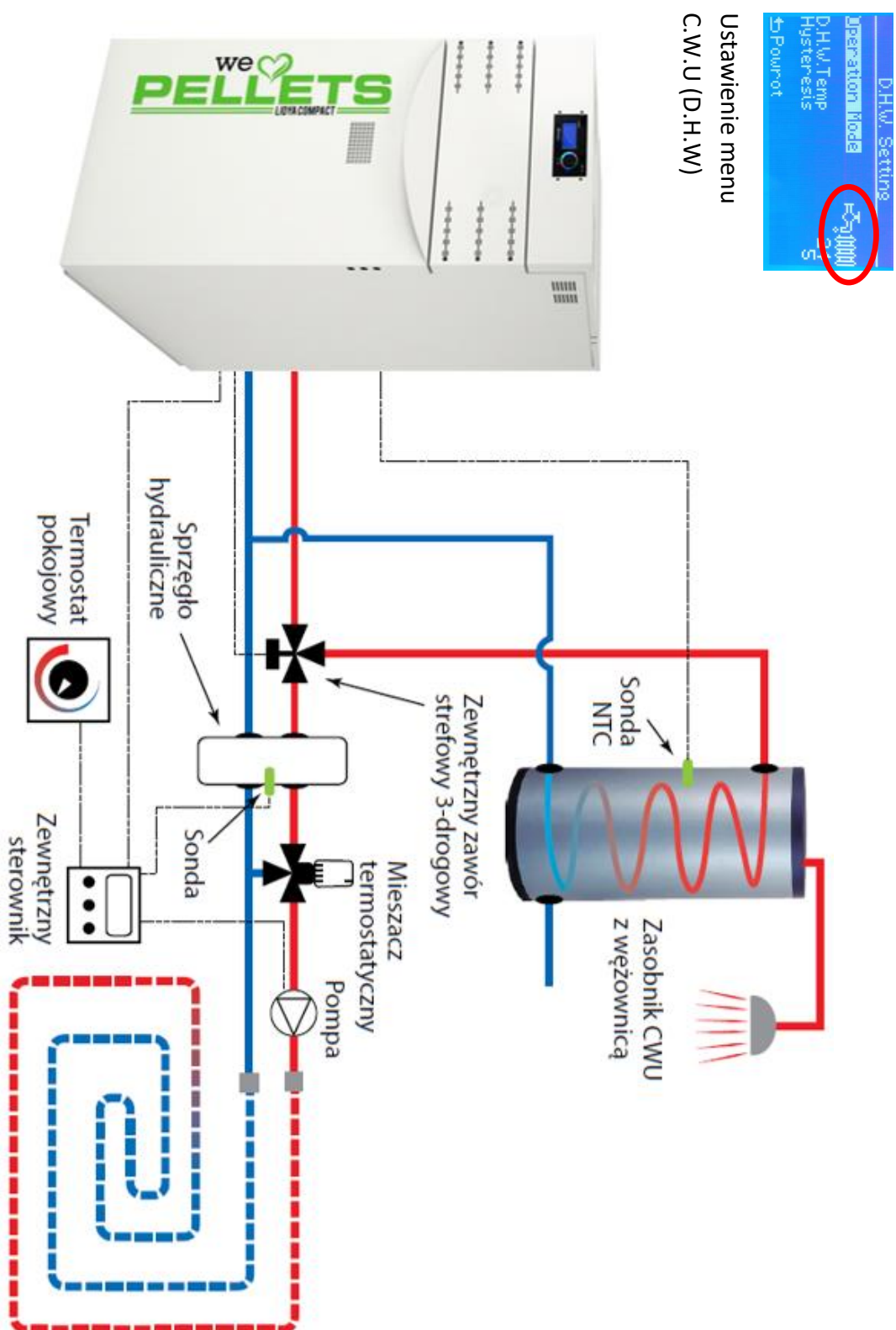

Zalecamy ustawić wyższą prędkość pompy w kotłach, od prędkości pompy za sprzęgłem oraz zapewnić odbiór ciepła od sprzęgła.

Zalecamy ustawić wyższą prędkość pompy w kotle, od prędkości pompy za sprzęgłem oraz zostawić jeden grzejnik (np. w łazience) stale otwarty.

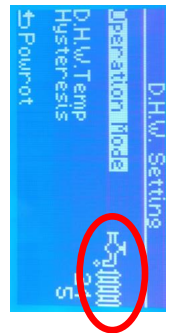

Ustawienie menu
C.W.U (D.H.W)

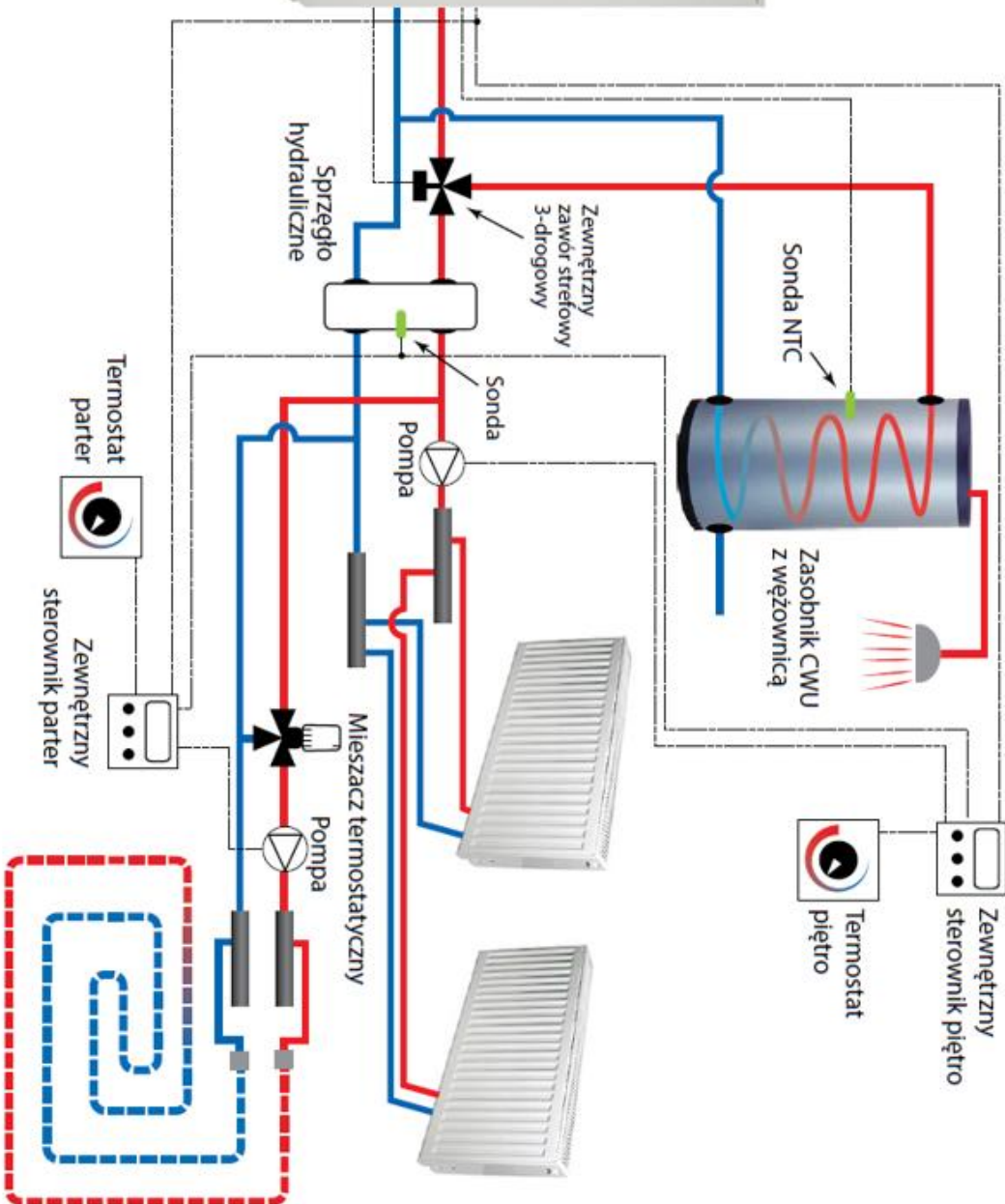

Schemat 3: Ogrzewanie podłogowe, grzejniki oraz CWU. Dwa niezależne obiegi grzewcze. Sterownik zewnętrzny parter i piętro np. 2 x UMS 4S.

Schemat 4: Ogrzewanie podłogowe, grzejniki oraz CWU. Współpraca z buforem.
Sterownik bufora na dwóch sądach np. UMS 4AP, sterownik zewnętrzny parter i piętro np. 2 x UMS 4S.

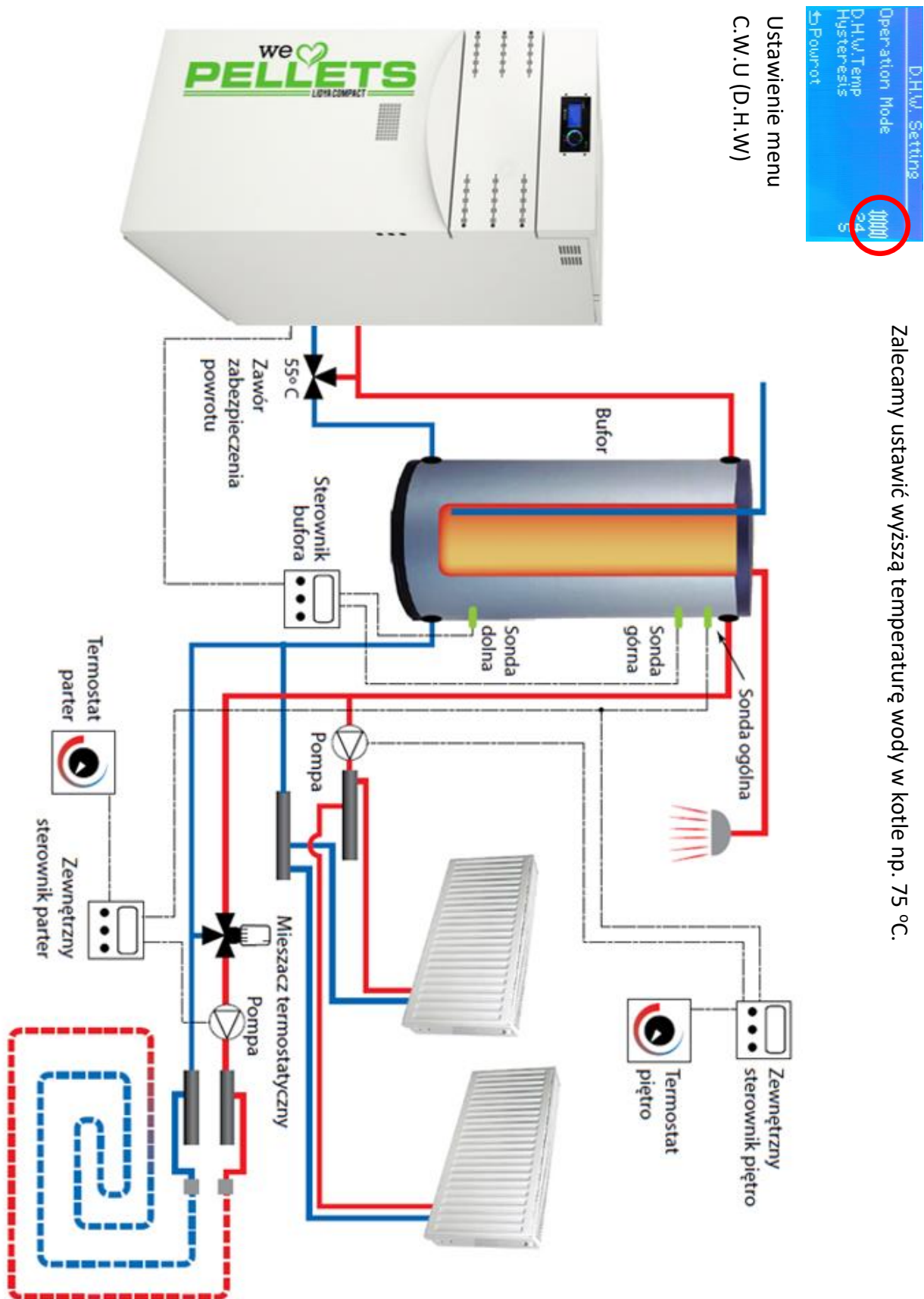

Zalecamy ustawić wyższą temperaturę wody w kotłach np. 75 °C.

10. WSPÓŁPRACA KOTŁA Z ZASOBNIKIEM CWU – PODŁĄCZENIE ZAWORU STREFOWEGO ORAZ SONDY NTC I TERMOSTATU OTOCZENIA.

W kotle na pelet Kozlusan Lidia istnieje możliwość ogrzewania również zasobnika CWU zgodnie z poniższym schematem.

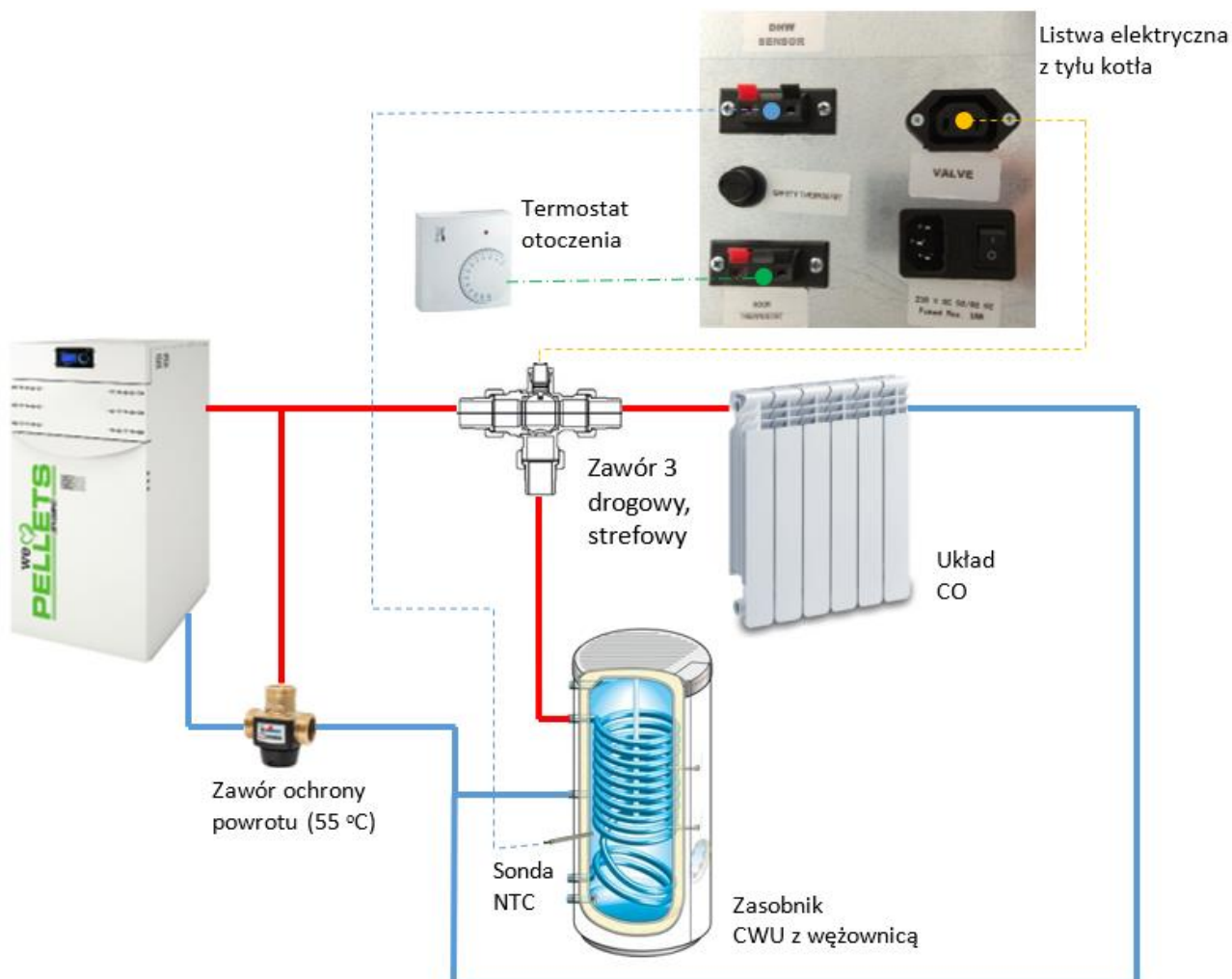

Prezentowany schemat instalacji jest wyłącznie poglądowy.

W celu realizacji tego zadania należy do kotła podłączyć zawór 3-drogowy (przełączeniowy) oraz czujnik pomiaru temperatury w zasobniku CWU (czujnik jest na wyposażeniu kotła).



Zawór strefowy, sonda NTC z wtyczką.

Podłączenie zaworu 3 – drogowego, strefowego (przełączeniowego).



Zawór przełączeniowy Red



Zawór przełączeniowy ESBE

Kotły przystosowane są do sterowania zaworem 3 - drogowym (przełączeniowym), wykorzystywanym do zasilania zbiornika CWU z węzownią. Proszę wykorzystać z zaworu z siłownikiem pracującym tylko w jednym kierunku z tzw. sprężyną powrotu.

Poniżej opisujemy przykład podłączenia zaworu 3 - drogowego ze sprężyną powrotu, dostępnego w naszej ofercie **Red lub ESBE – sposób montażu obu zaworów jest identyczny.**

Na obudowie zaworu występują następujące oznaczenia **AB, A, B**. Znajdują się ona na metalowym trójkątniku, pod niebieskim siłownikiem.

Podłączenie hydrauliczne:

AB – tu należy podłączyć rurę zasilającą (wyjście ciepłej wody) z kotła.

A – tu należy podłączyć rurę zasilającą zbiornik Ciepłej Wody Użytkowej.

B – tu należy podłączyć rurę zasilającą Centralne Ogrzewanie (grzejniki itp.).

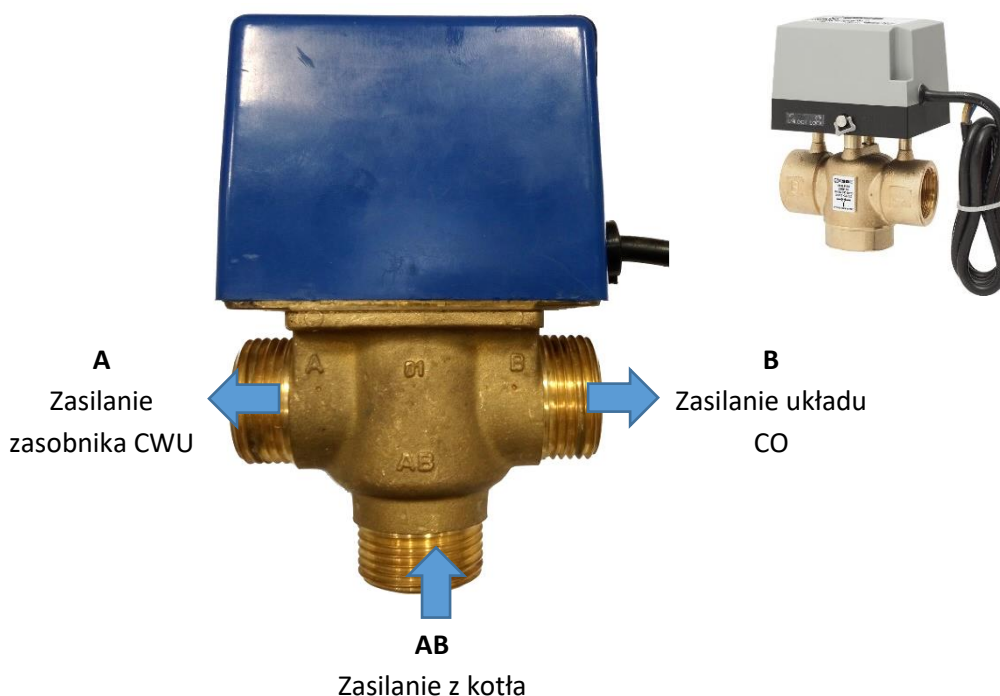

Działanie:

W momencie zapotrzebowania na CWU, kocioł podaje napięcie 230 V na zaciski zaworu. Jeśli zapotrzebowanie na CWU się skończy, napięcie zniknie z zacisków zaworu. Dlatego konieczne jest zastosowanie zaworu ze sprężyną powrotu, aby zawór mógł wrócić do ustawienia dla grzania CO.

Beznapięciowo otwarty jest przepływ w kierunku CO (AB - B).

Podłączenie elektryczne:

Zawór należy podłączyć do gniazda oznaczonego jako **VALVE** za pomocą wtyczki (dostarczoną wraz z kotłem).

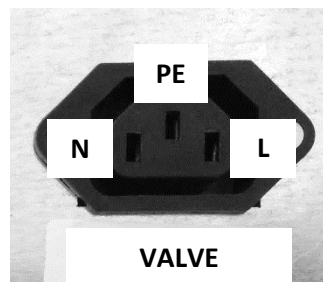
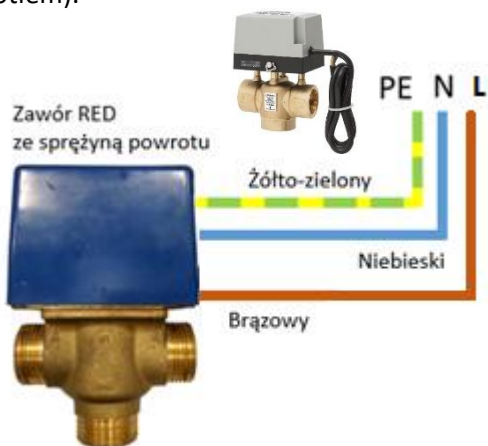

- Żółto – zielony – uziemienie zaworu PE
- Brązowy – faza siłownika L
- Niebieski – neutralny siłownika N



Wtyczka do podłączenia zaworu

Podłączenie sondy NTC.

Do odczytu temperatury w zasobniku CWU proponujemy użyć sondy NTC (dostarczoną wraz z kotłem). Sondę podłączamy do gniazda oznaczonego jako **DHW SENSOR**.

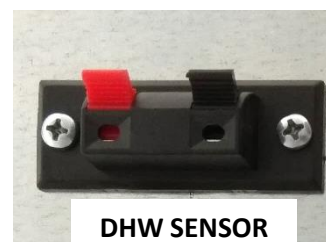

Podłączenie termostatu otoczenia.

Do odczytu temperatury w pomieszczeniu należy użyć termostatu otoczenia (nie jest na wyposażeniu kotła). Termostat podłączamy do gniazda oznaczonego jako **ROOM THERMOSTAT**.

Należy użyć termostatu stykowego (beznapięciowego) Przewodowego lub bezprzewodowego.



Fabrycznie do gniazda termostatu podłączony jest mostek. Jeśli podłączamy termostat otoczenia, mostek należy odłączyć.



Przy podłączeniu termostatu odłącz fabryczny mostek.

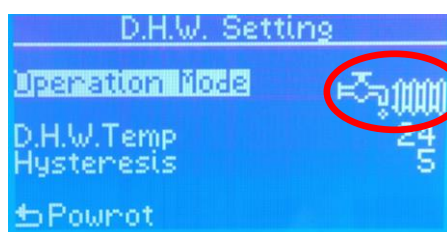

Ustawienie menu C.W.U (D.H.W) w zimie (C.O. + C.W.U.).

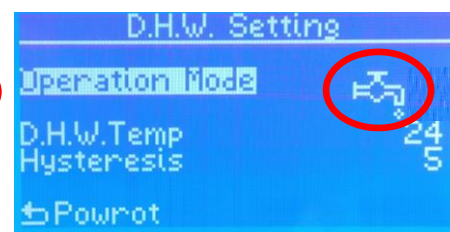

Ustawienie menu C.W.U (D.H.W) w lecie (tylko C.W.U).

11. PODŁĄCZENIE DO INSTALACJI HYDRAULICZNEJ

Podłącz urządzenie do odpowiednich przyłączy pokazanych we wcześniejszym opisie. Upewnij się że rury hydrauliczne nie są naprężone i, że mają odpowiednią średnicę. Jeśli podłączamy urządzenie do instalacji, do której podłączone są inne urządzenia grzewcza, należy aby sprawdził te podłączenia wykwalifikowany hydraulik, tak aby instalacja była zgodna zobowiązującym prawem. Zaleca się przepłukanie instalacji przed podłączeniem urządzenia, w celu usunięcia z niej osadów. Zainstaluj zawory odcinające dopływ wody do urządzenia by można było je bezproblemowo odłączyć od instalacji w razie konieczności (przy konserwacji lub w razie naprawy). Informacja zawór upustowy powinien zawsze być podłączony do rurki odpływowej, która musi być w stanie wytrzymać temperaturę i ciśnienie wody.

Połączenia płukanie instalacji koniecznie muszą być łatwe do rozłączenia (odkręcenia). Należy zamontować zawory zamykające przepływ wody na rurach instalacji grzewczej. By ochronić instalację przed korozją, osadami, powinno się ją przepłukać i oczyścić przed podłączeniem urządzenia odpowiednimi środkami np. Sentinel X300 do nowych instalacji do starszych X400 i X800 lub Fernox Cleaner F3. Należy się stosować do zaleceń producentów tych preparatów co do ich stosowania.

Uwaga! Zaniedbanie oczyszczenia instalacji sprawi że gwarancją nie zostaną objęte elementy wyposażenia jak pompy i zawory.

Napełnianie instalacji.

Podczas tego procesu powietrze znajdujące się w instalacji powinno wydostać się poprzez zawór odpowietrzający (odpowietrznik).

Aby powietrze mogło ujść z instalacji należy odkręcić lekko śrubę na odpowietrzniku w kotle. **Ciśnienie przy zimnej wodzie powinno wynosić 1 bar.** Jeśli podczas napełniania w skutek odparowania gazów z wody ciśnienie spadnie, należy uzupełnić ilość wody w instalacji by uzyskać wcześniej wskazane ciśnienie. Po zakończeniu napełniania instalacji zawsze zakręć zawór dopływu wody do kotła.



Kontrola ciśnienia w naczyniu przeponowym kotła.

Co najmniej raz w roku zalecamy kontrolę ciśnienia w naczyniu przeponowym. Prawidłowe ciśnienie gazu w naczyniu, jest niezbędne dla zapewnienia odpowiedniego ciśnienia panującego w instalacji CO oraz zabezpiecza membranę w naczyniu. W celu przeprowadzenia tej czynności, należy opróżnić przestrzeń wodną naczynia, odłączając je od kotła i wylewając z niego wodę. Kontrolę oraz wyminę gazu wykonuje się poprzez zawór gazowy naczynia, zgodnie z parametrami określonymi na naczyniu.



12. INSTRUKCJE BEZPIECZEŃSTWA

Przeczytaj uważnie instrukcję przed obsługą kotła.



Uwaga! Ryzyko porażenia!

Ryzyko porażenia prądem, które może spowodować poważne uszkodzenie ciała lub śmierć. Odłącz zasilanie przed konserwacją i serwisem tego urządzenia.



Uwaga! Gorąca powierzchnia!

Powierzchnia kotła i/lub czujniki temperatury mogą być bardzo gorące!



Uwaga! Ruchome części!

Zwracaj szczególną uwagę na swoje ręce podczas obsługi ruchomych części takich jak podajnik ślimakowy.

Nieostrożne użytkowanie może spowodować poważne obrażenia.



To urządzenie jest przeznaczone do montażu przez profesjonalistę. Nieprawidłowy montaż i/lub złe parametry pracy mogą spowodować niebezpieczne warunki użytkowania.

13. ZMIANA JĘZYKA

Ustawienie języka polskiego w sterowniku Smartpell.

1. Wejść do głównego menu (wcisnąć pokrętkę).
2. Wejść do **Ayarlar**
3. Wejść do **Lisan**
4. Z listy języków wybrać Polski

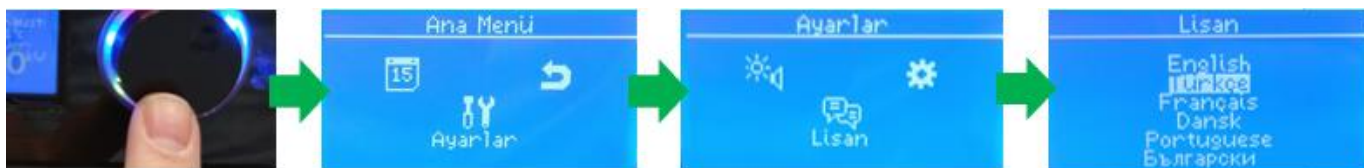

14. STEROWANIE KOTŁEM

Dzięki swojemu nowoczesnemu oprogramowaniu, Smartpell sprawi, że każda zima będzie komfortowa, jednocześnie zapewniając wszystkie korzyści odnawialnej energii.

Panel sterowania (TPS)

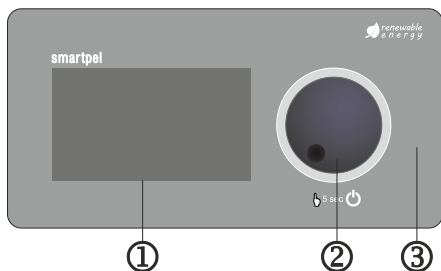

1. Wyświetlacz LCD: Smartpell posiada wyświetlacz graficzny o wymiarach 128 x 64 pikseli
2. Pokrętko: Zamiast skomplikowanych przycisków, przełączników, Smartpell ma proste w użyciu pokrętko do wciskania i obracania - takie samo, jak radio samochodowe.
3. Czujnik pilota

Pilot

Smartpell oferuje pilota na podczerwień o podstawowych funkcjach.

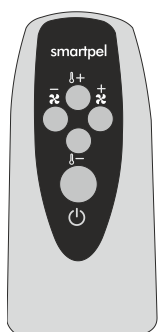

⬆️+ Zwiększ temperaturę

⬆️- Zmniejsz temperaturę

+
🌀 Zwiększ prędkość wentylatora (dla piecyków powietrznych)

-
🌀 Zmniejsz prędkość wentylatora (dla piecyków powietrznych)

(Pilot nie jest dostępny dla wszystkich modeli)

Szybki start

Włącz i wyłącz



Naciśnij i przytrzymaj pokrętko dopóki nie zakończy się odliczanie. Jeśli puścisz przycisk przed upłynięciem 5 sekund, stan nie zmieni się.

Ustawianie temperatury



Wciśnij pokrętko, aby przejść do menu głównego



Wciśnij pokrętko ponownie, aby wejść w ustawienia temperatury



Obróć pokrętkę zgodnie z ruchem wskazówek zegara, aby zwiększyć temperaturę; obróć je przeciwnie do ruchu wskazówek zegara, aby zmniejszyć temperaturę.



Wciśnij pokrętkę, aby zatwierdzić wybór.

Menu operacyjne

Piecyki powietrzne

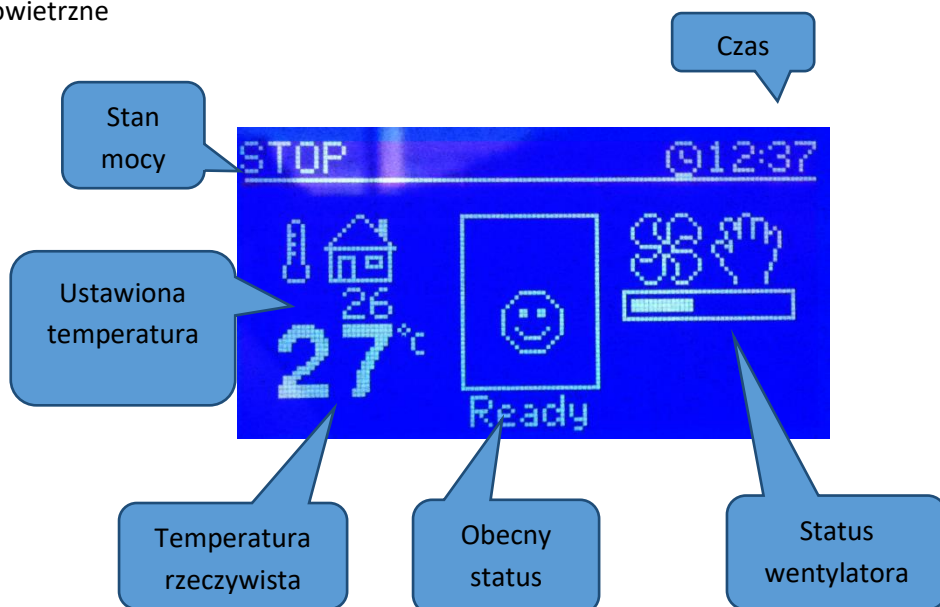

Kotły

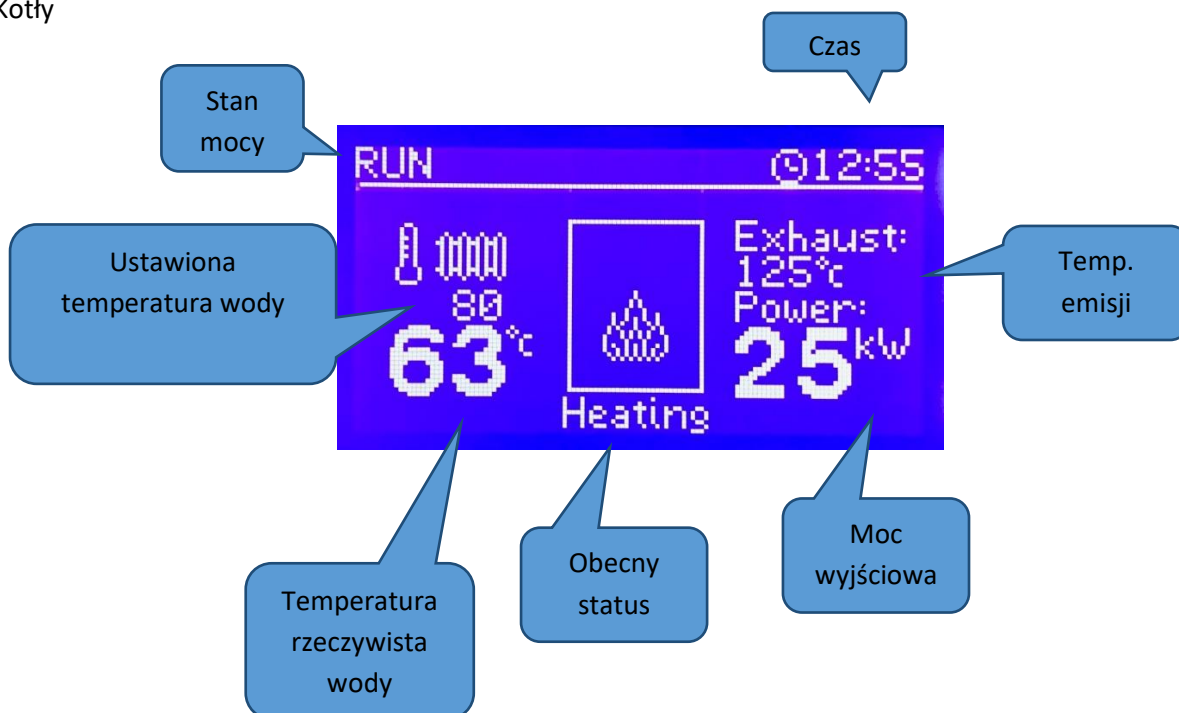

Oprogramowanie

Oprogramowanie regulatora Smartpel ma dwa poziomy menu: menu dla użytkowników, i menu dla wykwalifikowanych pracowników serwisowych.

Wciśnij pokrętkę, aby włączyć menu główne. Obracaj pokrętkę zgodnie z ruchem wskazówek zegara, lub przeciwnie do ruchu wskazówek zegara, aby poruszać się po menu.

Menu główne

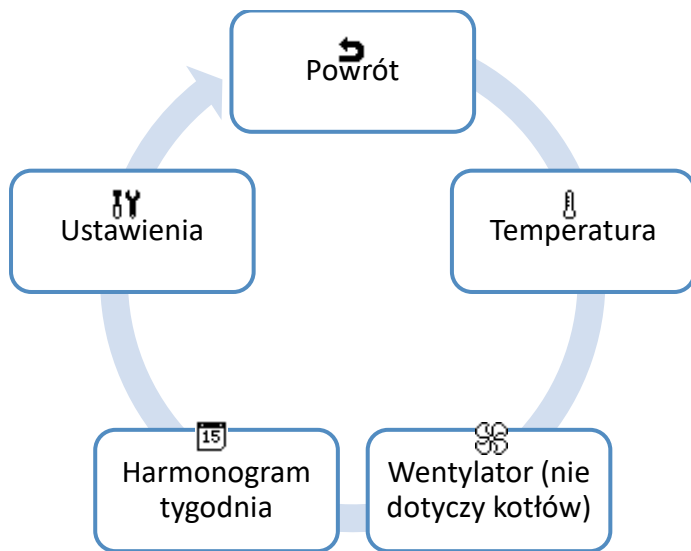

Temperatura - stawia żadaną temperaturę.

Piecyk	Kocioł	Kocioł+Piecyk
Reguluje temperaturę pomieszczenia	Reguluje temperaturę wody	Włącza menu temperatury

Menu temperatury

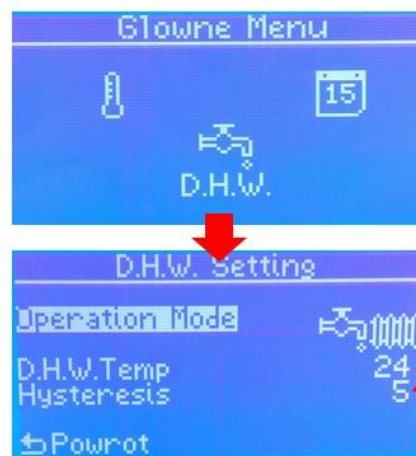
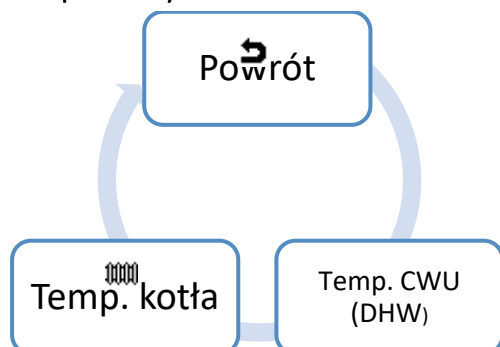

Menu CWU
Ciepła Woda Użytkowa

Tryb pracy: CO, CWU
CWU + CO

Ustaw żadaną temp.
w zasobniku i histerezę

Wentylator powietrza (nie dotyczy kotłów).

Reguluje prędkość wentylatora automatycznie lub w 5-stopniowej skali. Wentylatory nie są dostępne dla kotłów.

 Automatyczny



 Ręczny (5 prędkości)



Regulator czasowy tygodnia

Regulator czasowy tygodnia pozwala na ustawienie trzech różnych programów dla każdego dnia tygodnia, które włączają lub wyłączają kocioł.



Aby ustawić regulator, najpierw wybierz żądany dzień tygodnia.

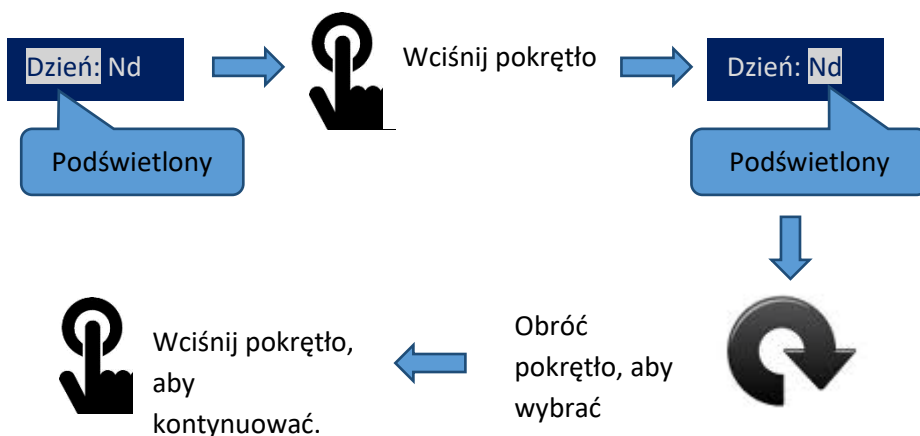

Potem wybierz aktywny przełącznik:

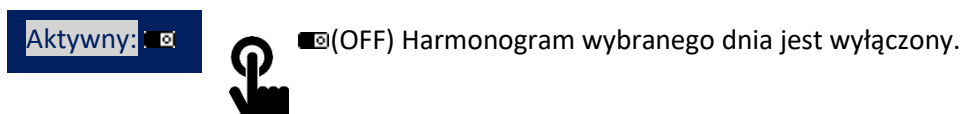

Naciśnij, aby przełączyć

 (ON) Harmonogram wybranego dnia jest włączony.

Następnie wybierz i dostosuj czas włączania i wyłączenia.

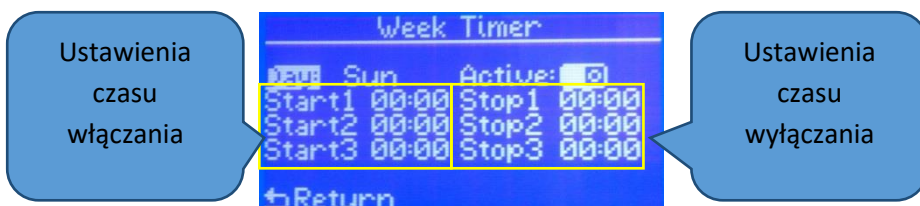

Po dostosowaniu wszystkich ustawień obróć pokrętkę do podkreślenia ↵Wróć i wciśnij pokrętkę, aby wyjść.

Menu ustawień

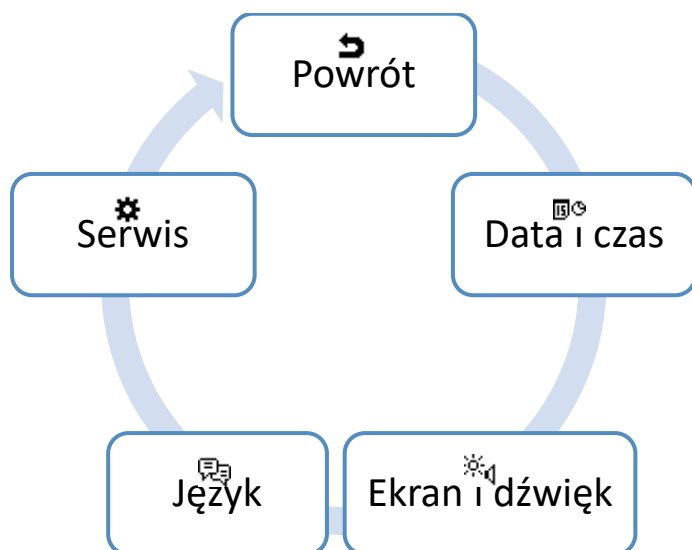

Data i czas

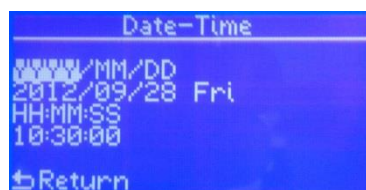

Ustawia datę i czas systemu.

Dzień tygodnia będzie obliczony automatycznie.

Pamięć sterownika: Zamiast baterii zawierającej kadm i rtęć, Smartpel używa super wydajnych, przyjaznych dla środowiska kondensatorów bez ołowiu i rtęci. Kondensator może obsługiwać zegar/kalendarz przynajmniej 3 miesiące bez ładowania.

Ekran i dźwięk

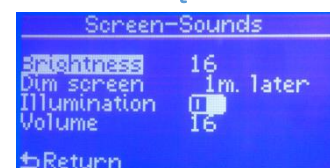

Jasność: Reguluje jasność podświetlania wyświetlacza LCD.

Przygaś ekran: Dostosowuje czas, który przyciemnia ekran. Może zostać wyłączony poprzez wybranie "nigdy".

Podświetlenie: Włącza/wyłącza podświetlenie pokrętki.

Dźwięk: Reguluje głośność notyfikacji dźwiękowych.

Język

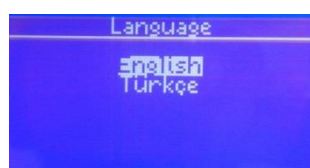

Ustawia język interfejsu użytkownika.

Niektóre języki mogą nie być dostępne dla wszystkich wersji. Język polski jest dostępny.

Serwis

Otwiera menu serwisowe.

Uwaga - menu serwisowe jest przeznaczone do użytku wyłącznie przez profesjonalistów i jest chronione hasłem.

15. PRACA W TRYBIE LETNIM

Kocioł Kozlusan Lidia może pracować w trybie lato, ogrzewając wyłącznie zasobnik CWU (oczywiście jeśli kocioł został podłączony do zasobnika poprzez zawór przełączeniowy). W celu aktywacji trybu lato należy wejść do MENU -> Ustawienia -> C.W.U. (D.H.W) i ustawić wyłącznie symbol kranu.



Ustawienie menu C.W.U (D.H.W)

Tryb Lato (tylko C.W.U).

Zasada działania kotła w trybie letnim:

Jeśli temperatura w zasobniku CWU jest niższa od żądanej temperatury (odczytywanej przez sondę NTC), wówczas kocioł uruchamia procedurę rozpalania oraz włącza wbudowaną pompę.



W tym momencie zawór przełączeniowy ustawiony jest w kierunku ładowania zasobnika CWU.

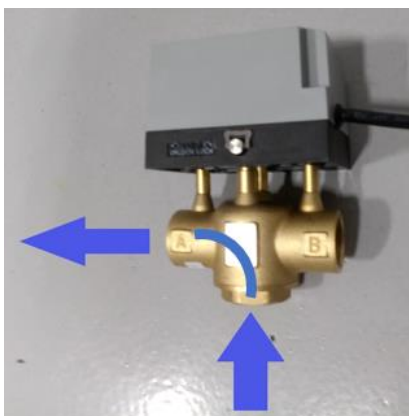

Przepływ do CWU (kierunek na zaworze: AB-A)

Kocioł pracuje do czasu, gdy aktualna temperatura w zasobniku jest niższa od temperatury żądanej. Pompa cały czas pracuje.

Następnie, gdy aktualna temperatura osiągnie poziom temperatury żądanej, kocioł przechodzi do pracy poza cyklem (wygaszanie). Pompa zostaje wyłączona.



W tym momencie zawór przełączeniowy ustawiony jest w kierunku CO, jednak pompa nie pracuje, więc ciepło nie jest przekazywane do układu.

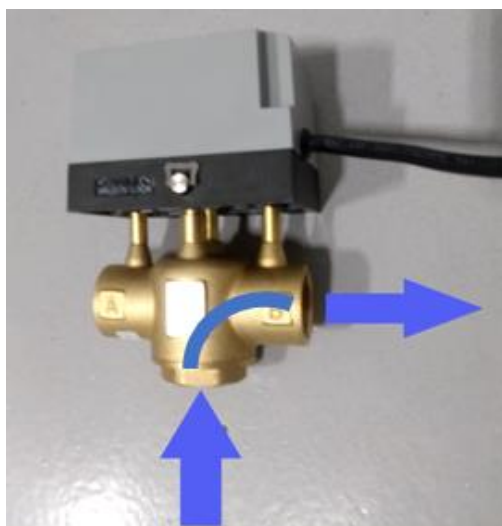

Przepływ do CO (kierunek na zaworze: AB-B)

W momencie, gdy aktualna temperatura w zasobniku CWU spadnie poniżej temperatury żądanej pomniejszonej o wartość histerezy, kocioł uruchomi się ponownie. Pompa się uruchamia, a zawór ustawia w kierunku CWU.



Ponowne rozpalanie kotła

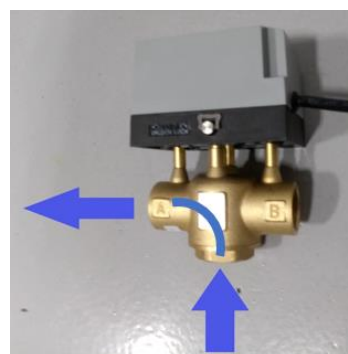

Przepływ do CWU (kierunek na zaworze: AB-A)

16. FAZY PRACY KOTŁA

Kocioł Lidia posiada kilka odpowiednio przygotowanych faz działania, aby prawidłowo zarządzać całym cyklem pracy urządzenia.

Obieg faz:

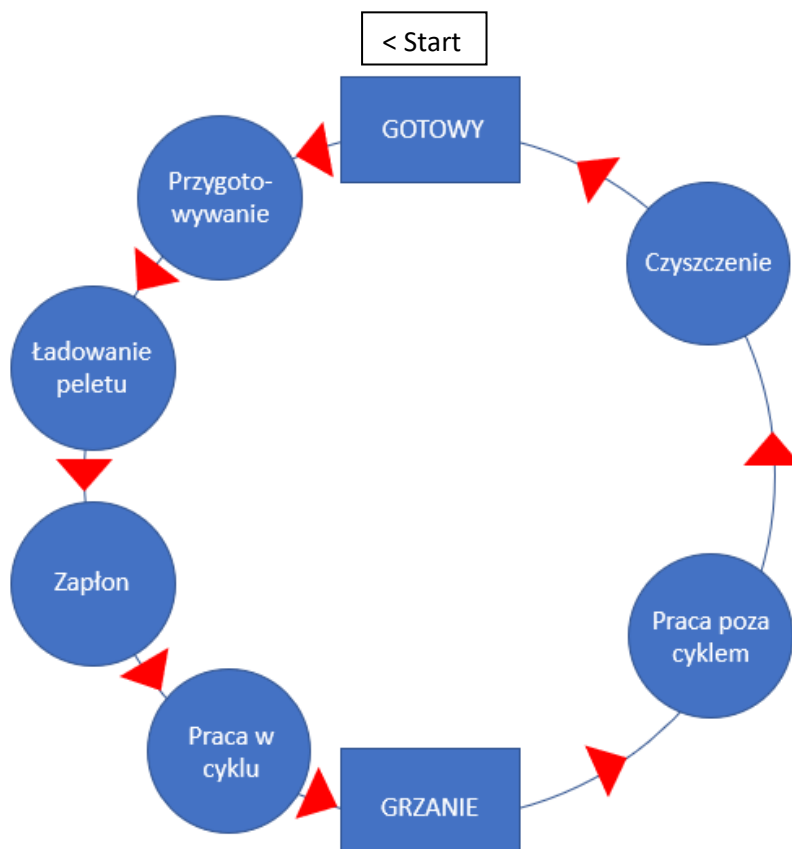

Opis faz:

GOTOWY	- wygaszony kocioł czeka na sygnał do pracy
Przygotowywanie	- kocioł testuje czy wszystkie komponenty urządzenia są sprawne
ładowanie peletu	- ładowanie pierwszej dawki paliwa dla zapłonu
Zapłon	- rozpalanie uprzednio przygotowanej dawki paliwa
Praca w cyklu	- stabilizacja płomienia po rozpaleniu
GRZANIE	- praca urządzenia, ogrzewanie CO lub CWU, moc dobierana jest automatycznie
Praca poza cyklem	- wygaszanie ognia
Czyszczenie	- przygotowywanie paleniska do kolejnego zapłonu

17. UWAGI UŻYTKOWE

- Nigdy nie wolno rozpalać kotła przy ruszcie zasypianym peletm. Grozi to wybuchem gazów, które mogą nagromadzić się w komorze spalania.

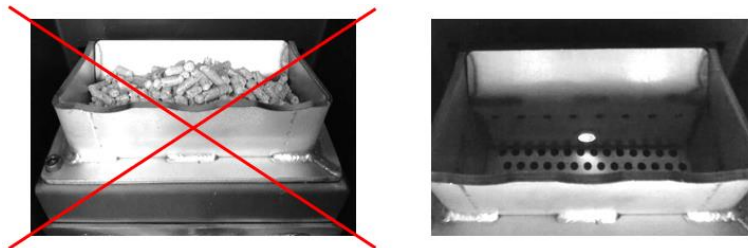

Przed rozpaleniem ruszt musi być czysty i pusty.

- Jako paliwo używać tylko i wyłącznie certyfikowanego peletu z drewna.



Oznaczenie certyfikatów na workach z peletem

- Kontroluj ciśnienie wody w kotle.



Przy zimnym kotle ciśnienie wody powinno wynosić 1 bar.

- Nigdy nie wysuwaj (otwieraj) rusztu, jeśli w komorze spalania jest ogień lub żar. Grozi to powstaniem ognia w popielniku kotła. Przed wysunięciem rusztu, poczekaj, aż paliwo wypali się do końca i ruszt będzie zimny.

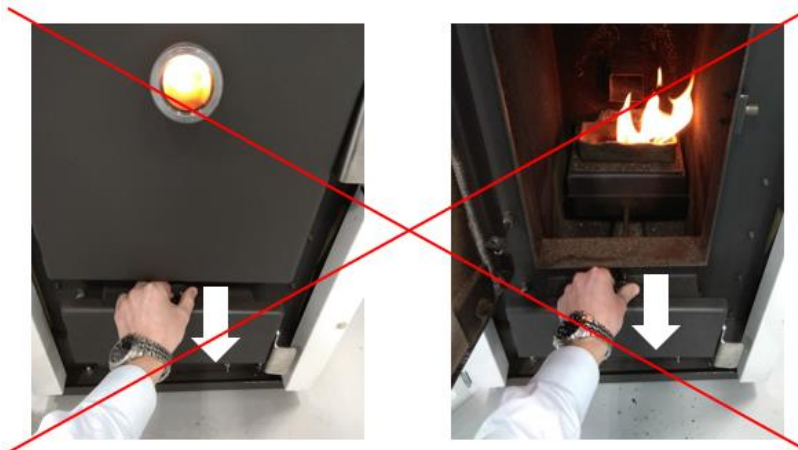





18. KOMUNIKATY O BŁĘDACH

- **Błąd zapłonu – nie udało się zapalić ognia w ruszcie.**

Możliwe przyczyny alarmu:

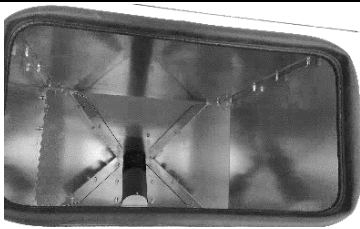
- brak peletu w zbiorniku
- brudny ruszt
- pelet niskiej jakości lub wilgotny (trudny do zapalenia)
- awaria motoreduktora podającego pelet
- awaria żarnika rozpalającego pelet
- awaria wentylatora spalin
- awaria czujnika temperatury spalin
- otwarte lub rozszczelnione drzwiczki do paleniska lub popielnika
- rozszczelniona klapka przeciwwybuchowa *

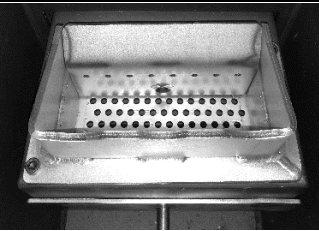
Kolejność postępowania:

1. Sprawdź poziom peletu w zbiorniku.	 <p>Zbiornik z paliwem</p>	 <p>Pusty zbiornik</p>
2. Wyczyść ruszt i sprawdź drożność otworów w nim wywierconych.	 <p>Czysty ruszt i drożne otwory</p>	 <p>Brudny ruszt i niedrożne otwory</p>
3. Sprawdź czy ruszt jest poprawnie zamknięty (dosunięty).	 <p>Poprawnie zamknięty ruszt</p>	 <p>Niepoprawnie zamknięty ruszt</p>
4. Wybierz popiół.		

<p>5. Sprawdź czy drzwiczki do paleniska lub popielnika są poprawnie zamknięte.</p>	 <p>Szczelnie zamknięte drzwi</p>	 <p>Otwarte drzwi do popielnika</p>
<p>6. Skasuj błąd i uruchom ponownie kocioł.</p>		

Jak sprawdzić czy pracuje żarnik, wentylator spalin lub motoreduktor? Można to zrobić w menu serwisowym kotła: **Główne menu -> Ustawienia -> Serwis -> Test We/Wy.**

Test We/Wy	
IGN	Żarnik
PUMP	Pompa
AUGER	Motoreduktor podajnika
VALV	Zawór strefowy do CWU
FAN2	Wentylator spalin

W przypadku wykonywania testu żarnika, należy obserwować czy żarnik rozgrzewa się do czerwoności. Nie wolno dotykać końca żarnika, gdyż grozi to oparzeniem.

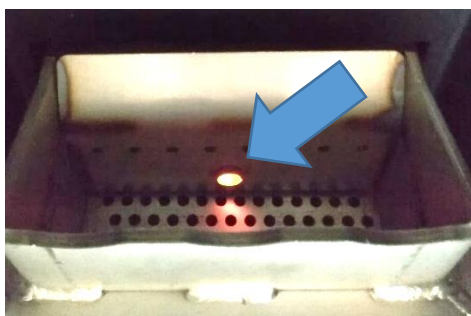

Żarnik działający poprawnie. Widać, że rozgrzewa się do czerwoności. **Nie wolno dotykać miejsca wskazanego strzałką. Grozi to poparzeniem.**



UWAGA! Nie wolno rozpalać kotła z zasypanym rusztem. Przed rozpaleniem konieczne opróżnij ruszt z peletu.

* rozszczelniona klapka przeciwwybuchowa

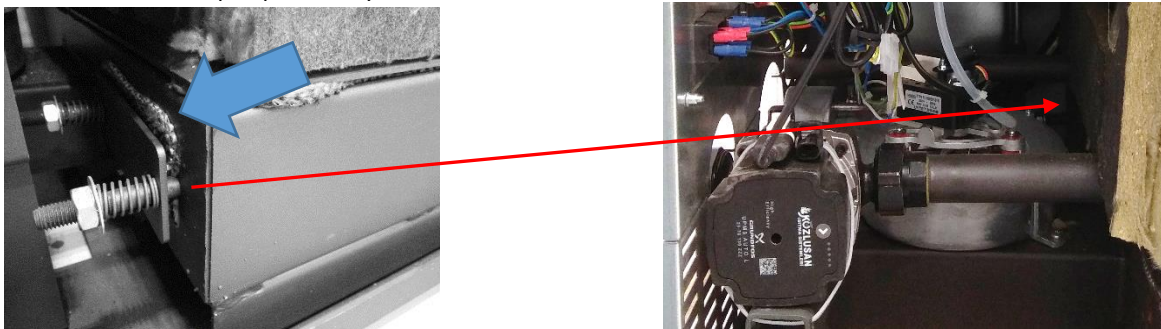

W przypadku uszkodzenia motoreduktora, wentylatora spalin lub czujnika temperatury spalin, skontaktuj się z firmą Wentor.



UWAGA: Pelet bez certyfikatu pozostawia niespalone resztki, które zatykają otwory powietrzne w ruszcie. Zawsze należy używać certyfikowany pelet.

- **Wykryto wygaszenie – zgaś ogień w kotle.**

Możliwe przyczyny alarmu:

- brak peletu w zbiorniku (skończył się pelet)
- brudny ruszt
- awaria motoreduktora podającego pelet
- awaria wentylatora spalin
- awaria czujnika temperatury spalin

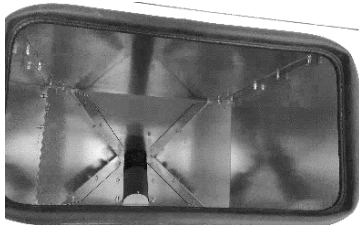
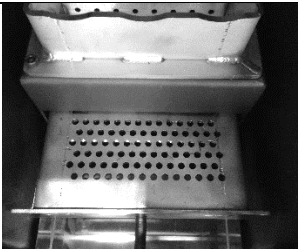
Kolejność postępowania:

1. Sprawdź poziom peletu w zbiorniku.	 <p>Zbiornik z paliwem</p>	 <p>Pusty zbiornik</p>
2. Wyczyść ruszt i sprawdź drożność otworów w nim wywierconych.	 <p>Czysty ruszt i drożne otwory</p>	 <p>Brudny ruszt i niedrożne otwory</p>
3. Wybierz popiół.		
4. Skasuj błąd i uruchom ponownie kocioł.		
5. Obserwuj czy ślimak podaje pelet do rusztu i czy kocioł się rozpali.		

Jak sprawdzić czy pracuje wentylator spalin lub motoreduktor? Można to zrobić w menu serwisowym kotła:

Główne menu -> Ustawienia -> Serwis -> Test We/Wy.

Test We/Wy	
IGN	Żarnik
PUMP	Pompa
AUGER	Motoreduktor podajnika
VALV	Zawór strefowy do CWU
FAN2	Wentylator spalin





W przypadku uszkodzenia motoreduktora, wentylatora spalin lub czujnika temperatury spalin, skontaktuj się z firmą Wentor.

- Wykryto przegrzanie – kocioł odnotował zbyt wysoką temperaturę wody (lub spalin).

Możliwe przyczyny alarmu:

- niski przepływ powietrza przez kocioł (przytkany przewód kominowy lub kanały w kotle)
- brak zapewnionego odbioru ciepła od kotła (zakręcone grzejniki lub zawory na rozdzielaczach)
- zbyt niskie ciśnienie wody w instalacji (mniej niż 1 bar)
- awaria pompy wody
- zbyt wysoko ustawiona temperatura startu pompy
- awaria czujnika temperatury spalin
- awaria czujnika temperatury wody
- błędne ustawienia w menu serwisowym kotła

Kolejność postępowania:

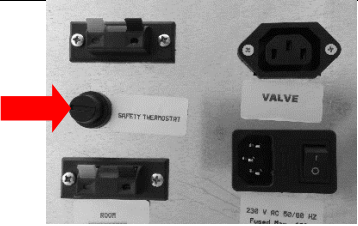
<p>1. Sprawdź czy zawory na instalacji są otwarte.</p>	 <p>Zawór otwarty</p>	 <p>Zawór zamknięty</p>
<p>2. Sprawdź czy głowice termostaticzne na grzejnikach są otwarte.</p>	 <p>Głowica otwarta</p>	 <p>Głowica zamknięta</p>
<p>3. Sprawdź ciśnienie wody w instalacji (1 – 1,5 bar).</p>		
<p>4. Sprawdź czy pompa w kotle pracuje.</p>		
<p>5. Zresetuj zabezpieczenie typu STB (safety thermostat).</p>		
<p>6. Skasuj błąd i uruchom ponownie kocioł.</p>		
<p>7. Obserwuj temperaturę wody i pracę kotła.</p>		

Jak sprawdzić czy pracuje żarnik, wentylator spalin lub motoreduktor? Można to zrobić w menu serwisowym kotła:
Główne menu -> Ustawienia -> Serwis -> Test We/Wy.

Test We/Wy	
IGN	Żarnik
PUMP	Pompa
AUGER	Motoreduktor podajnika
VALV	Zawór strefowy do CWU
FAN2	Wentylator spalin

W przypadku wykrycia uszkodzonych komponentów, skontaktuj się z firmą Wentor.

- Wykryto cofnięcie się płomienia – wysoka temperatura w kanale podającym pelet.



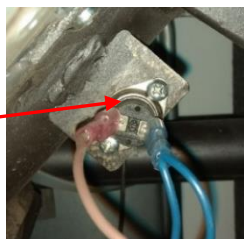

Możliwe przyczyny alarmu:

- zatkany wylot spalin (nieodróżne rury odprowadzające spaliny lub nieodróżny komin)
- ciąg wsteczny w kominie
- w kotłowni występuję duże podciśnienie (brak kratki nadmuchu powietrza i kratki wentylacyjnej)
- kanał podający pelet jest zablokowany
- nieodróżny ruszt
- zanieczyszczone kanały spalinowe w kotle
- brak rocznego czyszczenia kotła
- awaria czujnika detekcji cofnięcia się płomienia
- awaria wentylatora spalin

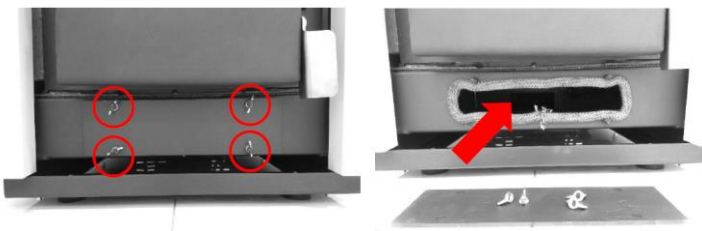

Czujnika detekcji cofnięcia się płomienia 105 °C.

Kolejność postępowania:

<p>1. Sprawdź czy zawiówywacze pracują poprawnie.</p>		
<p>2. Wyczyść ruszt i sprawdź drożność otworów w nim wywierconych.</p>	 <p>Czysty ruszt i drożne otwory</p>	 <p>Brudny ruszt i niedrożne otwory</p>
<p>3. Wybierz popiół i dokładnie wyczyść wnętrze kotła z sadzy. W razie potrzeby wybierz też pelet ze zbiornika.</p>		
<p>4. Sprawdź czystość i szczelność komory na popiół i sadzę z zawiówywaczy.</p>		
<p>5. Sprawdź drożność rur spalinowych.</p>		
<p>6. Skontroluj komin.</p>		
<p>7. Sprawdź czy kocioł swobodnie pobiera powietrze do spalania.</p>		

8. Skontroluj czujnik detekcji cofnięcia się płomienia.

Ponieważ jest to sytuacja niebezpieczna, sprawdź wszystkie możliwości występowania tego problemu. **Przed uruchomieniem ponownie kotła upewnij się, że wiesz skąd powstał problem. Obserwuj pracę kotła.** W razie konieczności skontaktuj się z firmą Wentor.

- **Błąd – niewystarczający ciąg. Komin nie odbiera spalin z kotła.**

Możliwe przyczyny alarmu:

- zatkany wylot spalin (niedrożne rury odprowadzające spaliny lub niedrożny komin)
- ciąg wsteczny w kominie (wiatr niekorzystnie dmucha do kominą)
- niewłaściwe odprowadzenie spalin
- w kotłowni występuję duże podciśnienie (brak kratki nadmuchu powietrza i kratki wentylacyjnej)
- zanieczyszczone kanały spalinowe w kotle
- brak rocznego czyszczenia kotła
- uszkodzony presostat kominą w kotle
- niewłaściwie podłączony presostat kominą
- uszkodzona lub odłączona rurka silikonowa presostatu

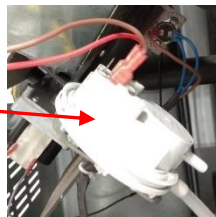

Presostat kominą w kotle.

Kolejność postępowania:

1. Sprawdź czy zawirowywacze pracują poprawnie.		
2. Wyczyść ruszt i sprawdź drożność otworów w nim wywierconych.	<p>Czysty ruszt i drożne otwory</p>	<p>Brudny ruszt i niedrożne otwory</p>
3. Wybierz popiół i dokładnie wyczyść wnętrze kotła z sadzy.		
4. Sprawdź czystość i szczelność komory na popiół i sadzę z zawirowywaczy.		

5. Sprawdź drożność rur spalinowych.	
6. Skontroluj komin.	
7. Sprawdź czy kocioł swobodnie pobiera powietrze do spalania.	
8. Skontroluj presostat komina i rurkę silikonową.	

- **Awaria czujnika T1, T2 lub TC.**

Możliwe przyczyny alarmu:

- awaria czujnika
- usterka okablowania (przecięty bądź odłączony przewód)
- usterka sterownika (płyty głównej)

Kolejność postępowania:

1. Sprawdź czujnik oraz okablowanie.
2. Skontaktuj się z firmą Wentor.

- **Start systemu sterownika nie powiódł się (lub pusty ekran i podświetlenie pokrętła migające na zielono).**

Możliwe przyczyny alarmu:

- usterka sterownika (płyty głównej)

Kolejność postępowania:

1. Skontaktuj się z firmą Wentor.

Kasowanie alarmu:

Kasowanie alarmu odbywa się poprzez wciśnięcie oraz przytrzymanie pokrętła na sterowniku.





UWAGA!

Przed zdjęciem obudowy kotła, należy bezwzględnie odłączyć zasilanie elektryczne od urządzenia. Opisane powyższe czynności muszą się odbywać wyłącznie z zachowaniem szczególnych środków ostrożności. Czynności kontroli działania wewnętrznych komponentów kotła muszą się odbywać wyłącznie przez wyspecjalizowany i przeszkolony personel.

19. ROCZNY PRZEGLĄD KOTŁA

Kocioł Lidia, jak wszystkie inne piece grzewcze, powinny przechodzić raz w roku okresowy przegląd/konserwację. Polega to na dokładnym wyczyszczeniu wymiennika ciepła, wymianie uszczelek (jeśli to konieczne), sprawdzeniu poprawności pracy poszczególnych komponentów oraz wyczyszczeniu rur spalinowych. Pamiętaj, że czyszczenie powinno być wykonywane przynajmniej raz w roku. Okresowa konserwacja jest bardzo ważna. Dzięki niej Twoje urządzenie będzie pracowało poprawnie z należytą wydajnością. To oczywiście przekłada się na bezpieczeństwo oraz zużycie paliwa. Roczny przegląd kotła jest płatny (również w okresie gwarancji urządzenia) i powinien być wykonywany wyłącznie przez wyspecjalizowany personel.

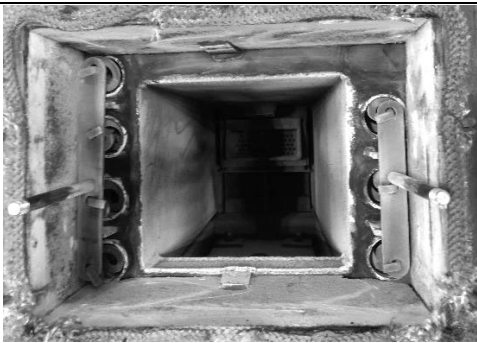
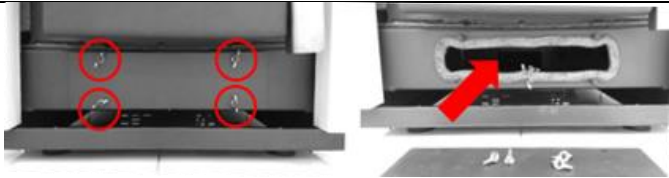
Co należy wyczyścić i sprawdzić podczas przeglądu rocznego:

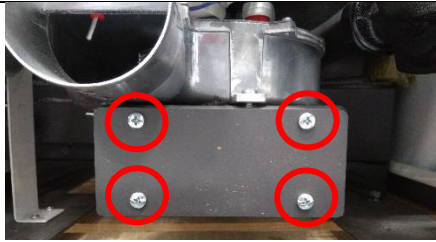
Wybranie popiołu	
Dokładne odkurzenie komory spalania	
Wyjęcie zawirowywaczy i wyczyszczenie kanałów zawirowywaczy	
Wybieranie sadzy z komory pod popielnikiem	
Czyszczenie rur spalinowych	
Czyszczenie komory wentylatora spalin	
Kontrola uszczelek w drzwiach i kłapkach	
Kontrola pracy poszczególnych komponentów	

20. TABELA KONSERWACJI URZĄDZENIA

Tabela pokazuje, które komponenty oraz z jaką częstotliwością powinny być czyszczone oraz przeglądane.

Część / Okres	Co 2 – 3 dni	Co tydzień	Co 60 dni	Raz w roku
Czyszczenie rusztu	●			
Wybieranie popiołu		●		
Ruszanie zawirowywaczami		●		
Czyszczenie szybki w drzwiach		●		
Wybieranie sadzy z komory pod popielnikiem			●	
Czyszczenie trójnika T na wylocie spalin			●	
Czyszczenie rur spalinowych				●
Czyszczenie komory wentylatora spalin				●
Wyjęcie zawirowywaczy i wyczyszczenie kanałów zawirowywaczy				●
Oczyszczenie ścianek wymiennika				●
Kontrola uszczelek w drzwiach i kłapkach				●
Kontrola pracy podajnika ślimakowego oraz wentylatora spalin				●
Kontrola pozostałych komponentów				●

UWAGA!

Kontrolę wewnętrznych komponentów elektryczno-mechanicznych należy powierzać wyłącznie specjalistom posiadającym wiedzę techniczną z zakresu spalania i elektryczności.

21. ROZWIĄZYWANIE PROBLEMÓW

Objawy	Możliwa przyczyna	Rozwiązanie
Ciemny ekran	Urządzenie jest wyłączone	Naciśnij przycisk Power
	Bezpiecznik w głównym przycisku jest przepalony	Wymień bezpiecznik
	Awaria zasilania	Sprawdź zasilanie
Sterownik nie włącza płomienia	Rzeczywista temperatura jest wyższa niż ustawiona	Dopasuj ustawienia temperatury
	Termostat pomieszczenia jest wyłączony	Włącz termostat pomieszczenia
Komunikat błędu: Wykryto przegrzanie	Niski przepływ powietrza	Sprawdź wentylację
	Usterka pompy	Sprawdź pompę
	Usterka czujnika temperatury	Zadzwoń do serwisu
	Usterka sterownika	Zadzwoń do serwisu
Komunikat błędu: Wykryto brak ognia	Brak paliwa	Dorzuć peletu do podajnika
	Niskiej jakości pelet	Użyj wysokiej jakości peletu
	Usterka czujnika temperatury emisji	Zadzwoń do serwisu
	Usterka wyciągu	Zadzwoń do serwisu
Komunikat błędu: Wykryto cofanie płomienia	Cofanie płomienia do rury zrzutkowej	Sprawdź rurę zrzutkową. Jeśli to konieczne, wyczyść ją z peletu.
Komunikat błędu: Niewystarczający ciąg	Niewystarczający ciąg w kominie	Sprawdź system kominowy
	Zatkanie w przewodach kominowych	Sprawdź komin i rury spalinowe
	Ujemna wartość podciśnienia w kominie	Słaby system kominowy lub zbyt wietrzne otoczenie
Komunikat błędu: Zapłon nie powiódł się	Niskiej jakości pelet	Użyj wysokiej jakości peletu
	Awaria żarnika	Spróbuj rozpalić ogień ręcznie
		Zadzwoń do serwisu
Usterka czujnika temperatury wyciągu	Zadzwoń do serwisu	
Komunikat błędu:	Usterka czujnika i/lub regulatora	Zadzwoń do serwisu

Awaria czujnika <T1 T2 lub TC>		
Komunikat błędu: Start systemu nie powiódł się (Lub pusty ekran i podświetlenie pokrętki migające na zielono)	Usterka sterownika	Zadzwoń do serwisu

Autoryzowany dystrybutor

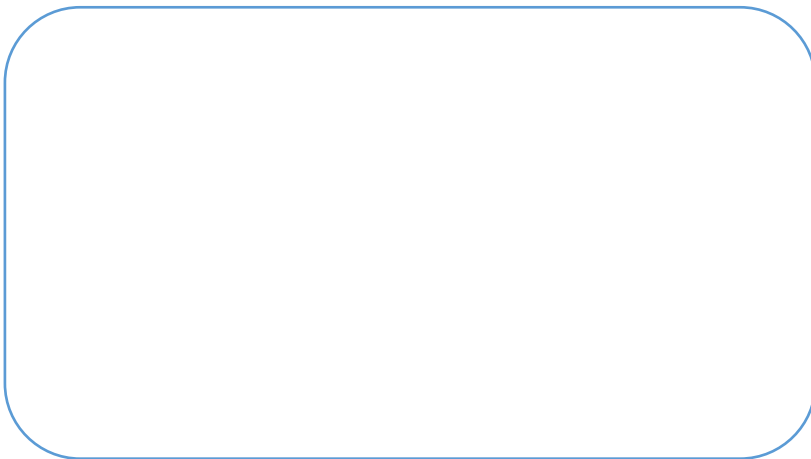

Autoryzowany serwis techniczny

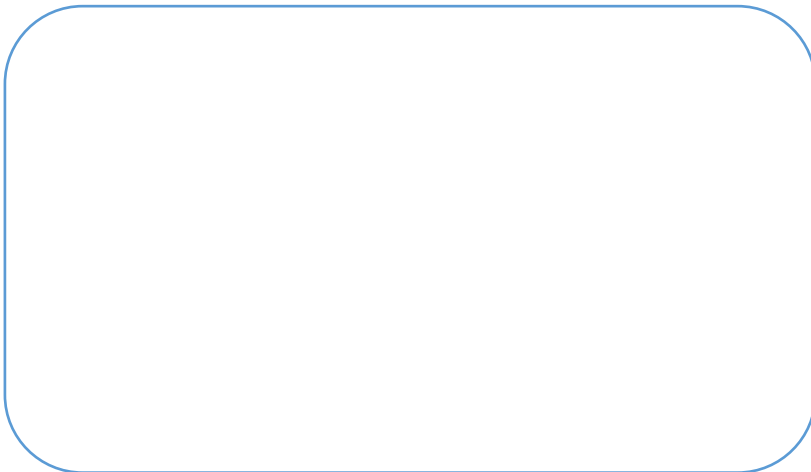

KWARTA GWARANCYJNA

Producent:

Nazwa firmy: SALIH KOZLU- KOZLUSAN

Adres: Kayaloglu Mah. Istiklal (Cumhuriyet)
Cad. No:148/1 AKHISAR/ MANISA

Telefon: 02364272313

E-mail: kozlusan@kozlusan.com

Wyłączny importer:

Wentor

Adres: 68-200 Żary, ul. Słowackiego 4c

Tel. 68 363 8188

Sprzedawca:

Nazwa firmy:

Adres:

Telefon:

E-mail:

Numer i data faktury:

Data i miejsca dostawy:

Autoryzowany podpis:

Pieczętka firmy:

Produkt

Typ: KOCIOŁ GRZEWCZY NA PALIWO STAŁE

Marka: KOZLUSAN

Model: LIDIA

Okres gwarancji: 2 LATA

Maksymalny czas naprawy: 30 DNI ROBOCZYCH

Nr seryjny:

WARUNKI GWARANCJI

WARUNKI GWARANCJI I SERWISOWANIA

- 1- Okres ważności gwarancji wynosi dwa lata i rozpoczyna się z datą dostarczenia produktu.
- 2- Nasza firma udziela gwarancji na wszystkie swoje produkty i części.
- 3- Czas naprawy produktu wynosi maksymalnie 30 dni roboczych. Okres ten rozpoczyna się w dniu powiadomienia o usterce produktu stacji serwisowej lub, w przypadku braku stacji serwisowej, sprzedawcy, dealera, agenta, przedstawiciela, importera, lub producenta produktu.
- 4- W przypadku usterki występującej podczas okresu gwarancyjnego i spowodowanej przez błędy produkcyjne, naprawy przeprowadzane są bez żadnych kosztów dla Klienta, nawet z racji kosztów robocizny, wymienionych części, czy jakichkolwiek innych.
- 5- Nasza firma zapewnia części zamienne i usługi serwisowe podczas cyklu życia produktu.
- 6- W przypadku powtórzenia się takiej samej usterki podczas okresu 1 roku po wykonaniu usługi serwisowej na skutek usterki, Klient nie ponosi kosztów ponownego wykonania usługi.
- 7- Dla części zamiennych, które są wymienione za opłatą po upływie okresu gwarancyjnego, zapewniana jest 6-miesięczna gwarancja.
- 8- Gwarancja nie uwzględnia usterek wynikających z nieprawidłowego użycia produktu.
- 9- W razie sporów dotyczących warunków gwarancji, Klient ma prawo zwrócić się do **Zarządu Arbitrażu Konsumentów lub Sądu Konsumentckiego** w miejscu zawarcia transakcji konsumenckiej.
- 10- Jeśli Sprzedawca nie wypełnił poniższej **Karty gwarancyjnej**, Klient ma prawo zwrócić się do **Importera**.

Gwarancja nie obejmuje części zużywalnych oraz eksploatacyjnych, takich jak uszczelki, szybki, elementy z wermikulitu oraz pozostałe elementy, które mają bezpośredni kontakt z ogniem, np. ruszt, zawirowywacze, uchwyty zawirowywaczy, deflektor, izolacja w drzwiczkach, itp.

Poświadczenie przeglądu rocznego

Po przeprowadzonym serwisie rocznym, proszę w kolejnej ramce przybić pieczętkę wraz z podpisem oraz uzupełnić datę, kiedy przegląd został wykonany.

Przeгляд roczny. Pieczętka i podpis firmy dokonującej serwisu.

Przeгляд roczny. Pieczętka i podpis firmy dokonującej serwisu.

Przeгляд roczny. Pieczętka i podpis firmy dokonującej serwisu.

Przeгляд roczny. Pieczętka i podpis firmy dokonującej serwisu.

Przeгляд roczny. Pieczętka i podpis firmy dokonującej serwisu.

Data przeglądu:

1 _____
2 _____
3 _____
4 _____
5 _____

UWAGA!

Roczna konserwacja musi być wykonywana wyłącznie przez wyspecjalizowanych techników.

Brak przeprowadzenia obowiązkowego przeglądu rocznego, może skutkować utratą dalszej gwarancji na kociół.

PRODUKT
TYP :
MARKA :
MODEL :
NR. SERYJNY:
IMIĘ I NAZWISKO KLIENTA:
DATA I MIEJSCE DOSTAWY:
MINIMALNY CZAS NAPRAWY :
OKRES GWARANCYJNY:

DATA-PIECZAŃKA-PODPIS

***AUTORYZOWANY DEALER I PRODUKT,**
TYTUŁ :
ADRES :
TELEFON/FAX:
NR FAKTURY :
DATA FAKTURY:

DATA-PIECZAŃKA-PODPIS

DO WYPEŁNIENIA PRZEZ AUTORYZOWANEGO DEALERA FIRMY KOZLUSAN(*)

AUTORYZOWANY SERWIS TECHNICZNY,
TYTUŁ :
ADRES :
TELEFON/FAX:
DATA PIERWSZEJ OPERACJI :

DATA-PIECZAŃKA-PODPIS

DO WYPEŁNIENIA PRZEZ AUTORYZOWANEGO DEALERA FIRMY KOZLUSAN(*)

PRODUKT
TYP :
MARKA :
MODEL :
NR. SERYJNY:
IMIĘ I NAZWISKO KLIENTA:
DATA I MIEJSCE DOSTAWY:
MINIMALNY CZAS NAPRAWY :
OKRES GWARANCYJNY:

DATA-PIECZĄTKA-PODPIS

***AUTORYZOWANY DEALER I PRODUKT,**

TYTUŁ :
ADRES :
TELEFON/FAX:
FAKTURA NR :
DATA FAKTURY:

DO WYPEŁNIENIA PRZEZ AUTORYZOWANEGO DEALERA FIRMY KOZLUSAN(*)

DATA-PIECZĄTKA-PODPIS

AUTORYZOWANY SERWIS TECHNICZNY,

TYTUŁ :
ADRES :
TELEFON/FAX:
DATA PIERWSZEJ OPERACJI :

DO WYPEŁNIENIA PRZEZ AUTORYZOWANEGO DEALERA FIRMY KOZLUSAN(*)

DATA-PIECZĄTKA-PODPIS

KOZLUSAN	FORMULARZ ODBIORU TECHNICZNEGO	DATA
----------	-----------------------------------	------

TEN FORMULARZ ZOSTANIE WYPEŁNIONY PRZYZ PRZEDSTAWICIELA FIRMY KOZLUSAN LUB AUTORYZOWANEGO DYSTRYBUTORA PODCZAS ODDAWANIA URZĄDZENIA DO EKSPLOATACJI, PO CZYM JEDNĄ KOPIĘ DOKUMENTU NALEŻY PRZEKAZAĆ KLIENTOWI. JEŚLI URZĄDZENIE NIE ZOSTAŁO ODDANE DO EKSPLOATACJI PRZEZ PRZEDSTAWICIELA FIRMY KOZLUSAN LUB AUTORYZOWANEGO DYSTRYBUTORA, W PRZYPADKU USTERKI LUB USZKODZENIA PRODUKTU, PRODUKT NIE JEST OBJĘTY GWARANCJĄ. PRZYJEMNEGO UŻYTKOWANIA!

NAZWISKO KLIENTA:	
ADRES I NUMER TELEFONU:	
TYP URZĄDZENIA:	NR. SERYJNY:

TYP paliwa:

OSOBA PRZEPROWADZAJĄCA MONTAŻ:

ADRES MONTAŻU:

KONTROLA MONTAŻU

MIEJSCE MONTAŻU	()	ODPOWIEDNIE	()	NIEODPOWIEDNIE
KOMIN OSOBNY KOMIN W DOMU	()	ODPOWIEDNIE	()	NIEODPOWIEDNIE
KOMIN W BLOKU (WSPÓLNY)	()	ODPOWIEDNIE	()	NIEODPOWIEDNIE
KOMIN W BLOKU (OSOBNY)	()	ODPOWIEDNIE	()	NIEODPOWIEDNIE
PODŁĄCZENIE KOMINA	()	ODPOWIEDNIE	()	NIEODPOWIEDNIE
PODŁĄCZENIA DO MONTAŻU INSTALACJI	()	ODPOWIEDNIE	()	NIEODPOWIEDNIE
RURY WYCHODZĄCE Z KOTŁA	()	ODPOWIEDNIE	()	NIEODPOWIEDNIE
CZY W GÓRNYCH CZĘŚCIACH INSTALACJI ZNAJDUJĄ SIĘ KURKI DO ODPOWIETRZANIA?	()	TAK	()	NIE
CZY DOLNA CZĘŚĆ INSTALACJI POSIADA ZAWÓR ODPIĘWU?	()	TAK	()	NIE
CZY W GRZEJNIKACH ZNAJDUJĄ SIĘ KURKI DO ODPOWIETRZANIA?	()	TAK	()	NIE
ŚREDNICA PODŁĄCZENIA OTWARTEGO ZBIORNIKA WYRÓWNAWCZEGO(.....)	()	ODPOWIEDNIA	()	NIEODPOWIEDNIA
MIEJSCE I POJEMNOŚĆ (..... LT) OTWARTEGO ZBIORNIKA WYRÓWNAWCZEGO	()	ODPOWIEDNIE	()	NIEODPOWIEDNIE
ODPIĘW OTWARTEGO ZBIORNIKA WYRÓWNAWCZEGO ZNAJDUJE SIĘ NA ZEWNĄTRZ BUDYNKU	()	TAK	()	NIE
ŚREDNICA PRZEWODU BEZPIECZEŃSTWA	()	ODPOWIEDNIA	()	NIEODPOWIEDNIA
CZY PRZEWÓD BEZPIECZEŃSTWA MA ZAWÓR?	()	TAK	()	NIE
CZY PRZEWÓD BEZPIECZEŃSTWA JEST PODŁĄCZONY BEZPOŚREDNIO DO KOTŁA?	()	TAK	()	NIE
CZY JEST TAM ODPOWIETRZNIK?	()	TAK	()	NIE
CZY GNIAZDKO ELEKTRYCZNE JEST UZIEMIIONE?	()	TAK	()	NIE
CZY INSTALACJA ELEKTRYCZNA JEST ODPOWIEDNIA?	()	ODPOWIEDNIA	()	NIEODPOWIEDNIA
CZY UŻYTKOWNIK POSIADA INSTRUKCJĘ OBSŁUGI KOTŁA?	()	TAK	()	NIE

ODDANIE URZĄDZENIA DO EKSPLOATACJI

PELET ZOSTAŁ ZAŁADOWANY DO URZĄDZENIA ZGODNIE Z JEGO POJEMNOŚCIĄ A NASTĘPNIE ZAPALONY	()
WYKONANE ZOSTAŁY WLOTY POWIETRZA I ZAPEWNIONA WENTYLACJA	()
WSZYSTKIE TEMPERATURY GRZEJNIKÓW ZOSTAŁY SPRAWDZONE	()
CIĄG W KOMINIE ZOSTAŁ SPRAWDZONY	()
FAZA STARTU PRACY POMPY PRZEPŁYWOWEJ ZOSTAŁA USTAWIONA (MIN. 55°C)	()
DZIAŁANIE KOTŁA ZOSTAŁO WYTŁUMACZONE UŻYTKOWNIKOWI,	()
A WSZYSTKIE PRODUKTY ZOSTAŁY DOSTARCZONE W NIEUSZKODZONYM STANIE	()

DOSTARCZONO PRZEZ (IMIĘ/NAZWISKO/PODPIS)

OTRZYMANO PRZEZ (IMIĘ/NAZWISKO/PODPIS)

UWAGA: PO DOSTARCZENIU PRODUKTU, USŁUGA ZWIĄZANA Z UŻYTKOWANIEM PRODUKTU JEST ZAPEWNIANA ZA OPŁATĄ NA ŻYCZENIE KLIENTA.

KOZLUSAN	FORMULARZ ODBIORU TECHNICZNEGO	DATA
-----------------	---	-------------

TEN FORMULARZ ZOSTANIE WYPEŁNIONY PRZYZ PRZEDSTAWICIELA FIRMY KOZLUSAN LUB AUTORYZOWANEGO DYSTRYBUTORA PODCZAS ODDAWANIA URZĄDZENIA DO EKSPLOATACJI, PO CZYM JEDNĄ KOPIĘ DOKUMENTU NALEŻY PRZEKAZAĆ KLIENTOWI. JEŚLI URZĄDZENIE NIE ZOSTAŁO ODDANE DO EKSPLOATACJI PRZEZ PRZEDSTAWICIELA FIRMY KOZLUSAN LUB AUTORYZOWANEGO DYSTRYBUTORA, W PRZYPADKU USTERKI LUB USZKODZENIA PRODUKTU, PRODUKT NIE JEST OBJĘTY GWARANCJĄ. PRZYJEMNEGO UŻYTKOWANIA!

NAZWISKO KLIENTA:	
ADRES I NUMER TELEFONU:	
TYP URZĄDZENIA:	NR. SERWYJNY:

TYP paliwa:

OSOBA PRZEPROWADZAJĄCA MONTAŻ:

ADRES MONTAŻU:

KONTROLA MONTAŻU

MIEJSCE MONTAŻU () ODPOWIEDNIE () NIEODPOWIEDNIE
KOMIN OSOBNY KOMIN W DOMU KOMIN W BLOKU (WSPÓLNY) KOMIN W BLOKU (OSOBNY)
PODŁĄCZENIE KOMINA () ODPOWIEDNIE () NIEODPOWIEDNIE
PODŁĄCZENIA DO MONTAŻU INSTALACJI () ODPOWIEDNIE () NIEODPOWIEDNIE
RURY WYCHODZĄCE Z KOTŁA () ODPOWIEDNIE () NIEODPOWIEDNIE
CZY W GÓRNYCH CZĘŚCIACH INSTALACJI ZNAJDUJĄ SIĘ KURKI DO ODPOWIETRZANIA? () TAK () NIE
CZY DOLNA CZĘŚĆ INSTALACJI POSIADA ZAWÓR ODPIĘWU? () TAK () NIE
CZY W GRZEJNIKACH ZNAJDUJĄ SIĘ KURKI DO ODPOWIETRZANIA? () TAK () NIE
ŚREDNICA PODŁĄCZENIA OTWARTEGO ZBIORNIKA WYRÓWNAWCZEGO(.....) () ODPOWIEDNIA () NIEODPOWIEDNIA
MIEJSCE I POJEMNOŚĆ (..... LT) OTWARTEGO ZBIORNIKA WYRÓWNAWCZEGO () ODPOWIEDNIE () NIEODPOWIEDNIE
ODPIĘW OTWARTEGO ZBIORNIKA WYRÓWNAWCZEGO ZNAJDUJE SIĘ NA ZEWNĄTRZ BUDYNKU () TAK () NIE
ŚREDNICA PRZEWODU BEZPIECZEŃSTWA () ODPOWIEDNIA () NIEODPOWIEDNIA
CZY PRZEWÓD BEZPIECZEŃSTWA MA ZAWÓR? () TAK () NIE
CZY PRZEWÓD BEZPIECZEŃSTWA JEST PODŁĄCZONY BEZPOŚREDNIO DO KOTŁA? () TAK () NIE
CZY JEST TAM ODPOWIETRZNIK? () TAK () NIE
CZY GNIAZDKO ELEKTRYCZNE JEST UZIEMIIONE? () TAK () NIE
CZY INSTALACJA ELEKTRYCZNA JEST ODPOWIEDNIA? () ODPOWIEDNIA () NIEODPOWIEDNIA
CZY UŻYTKOWNIK POSIADA INSTRUKCJĘ OBSŁUGI KOTŁA? () TAK () NIE

ODDANIE URZĄDZENIA DO EKSPLOATACJI

PELET ZOSTAŁ ZAŁADOWANY DO URZĄDZENIA ZGODNIE Z JEGO POJEMNOŚCIĄ A NASTĘPNIE ZAPALONY ()
WYKONANE ZOSTAŁY WLOTY POWIETRZA I ZAPEWNIONA WENTYLACJA ()
WSZYSTKIE TEMPERATURY GRZEJNIKÓW ZOSTAŁY SPRAWDZONE ()
CIĄG W KOMINIE ZOSTAŁ SPRAWDZONY ()
FAZA STARTU PRACY POMPY PRZEPŁYWOWEJ ZOSTAŁA USTAWIONA (MIN. 55°C) ()
DZIAŁANIE KOTŁA ZOSTAŁO WYTŁUMACZONE UŻYTKOWNIKOWI,
A WSZYSTKIE PRODUKTY ZOSTAŁY DOSTARCZONE W NIEUSZKODZONYM STANIE ()

DOSTARCZONO PRZEZ (IMIĘ/NAZWISKO/PODPIS)

OTRZYMANO PRZEZ (IMIĘ/NAZWISKO/PODPIS)

UWAGA: PO DOSTARCZENIU PRODUKTU, USŁUGA ZWIĄZANA Z UŻYTKOWANIEM PRODUKTU JEST ZAPEWNIANA ZA OPŁATĄ NA ŻYCZENIE KLIENTA.

KOZLUSAN	FORMULARZ ODBIORU TECHNICZNEGO	DATA
-----------------	---------------------------------------	-------------

TEN FORMULARZ ZOSTANIE WYPEŁNIONY PRZYZ PRZEDSTAWICIELA FIRMY KOZLUSAN LUB AUTORYZOWANEGO DYSTRYBUTORA PODCZAS ODDAWANIA URZĄDZENIA DO EKSPLOATACJI, PO CZYM JEDNĄ KOPIĘ DOKUMENTU NALEŻY PRZEKAZAĆ KLIENTOWI. JEŚLI URZĄDZENIE NIE ZOSTAŁO ODDANE DO EKSPLOATACJI PRZEZ PRZEDSTAWICIELA FIRMY KOZLUSAN LUB AUTORYZOWANEGO DYSTRYBUTORA, W PRZYPADKU USTERKI LUB USZKODZENIA PRODUKTU, PRODUKT NIE JEST OBJĘTY GWARANCJĄ. PRZYJEMNEGO UŻYTKOWANIA!

NAZWISKO KLIENTA:	
ADRES I NUMER TELEFONU:	
TYP URZĄDZENIA:	NR. SERYJNY:

TYP paliwa:

OSOBA PRZEPROWADZAJĄCA MONTAŻ:

ADRES MONTAŻU:

KONTROLA MONTAŻU

MIEJSCE MONTAŻU	()	ODPOWIEDNIE	()	NIEODPOWIEDNIE
KOMIN OSOBNY KOMIN W DOMU	KOMIN W BLOKU (WSPÓLNY)	KOMIN W BLOKU (OSOBNY)		
PODŁĄCZENIE KOMINA	()	ODPOWIEDNIE	()	NIEODPOWIEDNIE
PODŁĄCZENIA DO MONTAŻU INSTALACJI	()	ODPOWIEDNIE	()	NIEODPOWIEDNIE
RURY WYCHODZĄCE Z KOTŁA	()	ODPOWIEDNIE	()	NIEODPOWIEDNIE
CZY W GÓRNYCH CZĘŚCIACH INSTALACJI ZNAJDUJĄ SIĘ KURKI DO ODPOWIETRZANIA?	()	TAK	()	NIE
CZY DOLNA CZĘŚĆ INSTALACJI POSIADA ZAWÓR ODPIĘWU?	()	TAK	()	NIE
CZY W GRZEJNIKACH ZNAJDUJĄ SIĘ KURKI DO ODPOWIETRZANIA?	()	TAK	()	NIE
ŚREDNICA PODŁĄCZENIA OTWARTEGO ZBIORNIKA WYRÓWNAWCZEGO(.....)	()	ODPOWIEDNIA	()	NIEODPOWIEDNIA
MIEJSCE I POJEMNOŚĆ (..... LT) OTWARTEGO ZBIORNIKA WYRÓWNAWCZEGO	()	ODPOWIEDNIE	()	NIEODPOWIEDNIE
ODPIĘW OTWARTEGO ZBIORNIKA WYRÓWNAWCZEGO ZNAJDUJE SIĘ NA ZEWNĄTRZ BUDYNKU	()	TAK	()	NIE
ŚREDNICA PRZEWODU BEZPIECZEŃSTWA	()	ODPOWIEDNIA	()	NIEODPOWIEDNIA
CZY PRZEWÓD BEZPIECZEŃSTWA MA ZAWÓR?	()	TAK	()	NIE
CZY PRZEWÓD BEZPIECZEŃSTWA JEST PODŁĄCZONY BEZPOŚREDNIO DO KOTŁA?	()	TAK	()	NIE
CZY JEST TAM ODPOWIETRZNIK?	()	TAK	()	NIE
CZY GNIAZDKO ELEKTRYCZNE JEST UZIEMIIONE?	()	TAK	()	NIE
CZY INSTALACJA ELEKTRYCZNA JEST ODPOWIEDNIA?	()	ODPOWIEDNIA	()	NIEODPOWIEDNIA
CZY UŻYTKOWNIK POSIADA INSTRUKCJĘ OBSŁUGI KOTŁA?	()	TAK	()	NIE

ODDANIE URZĄDZENIA DO EKSPLOATACJI

PELET ZOSTAŁ ZAŁADOWANY DO URZĄDZENIA ZGODNIE Z JEGO POJEMNOŚCIĄ A NASTĘPNIE ZAPALONY	()
WYKONANE ZOSTAŁY WLOTY POWIETRZA I ZAPEWNIONA WENTYLACJA	()
WSZYSTKIE TEMPERATURY GRZEJNIKÓW ZOSTAŁY SPRAWDZONE	()
CIĄG W KOMINIE ZOSTAŁ SPRAWDZONY	()
FAZA STARTU PRACY POMPY PRZEPŁYWOWEJ ZOSTAŁA USTAWIONA (MIN. 55°C)	()
DZIAŁANIE KOTŁA ZOSTAŁO WYTŁUMACZONE UŻYTKOWNIKOWI, A WSZYSTKIE PRODUKTY ZOSTAŁY DOSTARCZONE W NIEUSZKODZONYM STANIE	()

DOSTARCZONO PRZEZ (IMIĘ/NAZWISKO/PODPIS)

OTRZYMANO PRZEZ (IMIĘ/NAZWISKO/PODPIS)

UWAGA: PO DOSTARCZENIU PRODUKTU, USŁUGA ZWIĄZANA Z UŻYTKOWANIEM PRODUKTU JEST ZAPEWNIANA ZA OPŁATĄ NA ŻYCZENIE KLIENTA.



Mądry sposób na ekonomiczne ogrzewanie

WAŻNE INFORMACJE DLA POPRAWNEJ UTYLIZACJI PRODUKTU

Rozbiórka i utylizacja pieca są wyłączną odpowiedzialnością właściciela, który powinien postępować zgodnie z przepisami obowiązującymi we własnym kraju w zakresie bezpieczeństwa i ochrony środowiska. Po zakończeniu okresu użytkowania produktu nie wolno wyrzucać razem z odpadami komunalnymi.

Należy go dostarczyć do specjalnego punktu zbiórki selektywnej odpadów upoważnionego przez władze lokalne lub do sprzedawcy zapewniającego taką usługę. Utylizacja produktu w sposób zróżnicowany pomaga zapobiec potencjalnym negatywnym skutkom dla środowiska i dla zdrowia wynikającym z nieodpowiedniej utylizacji i umożliwia odzyskiwanie materiałów, z których się składa w celu uzyskania znacznych oszczędności energii i zasobów.



Adress : Kayalıoğlu Kasabası (İzmir-İstanbul Yolu Üzeri) Akhisar/Manisa TÜRKİYE

Telephone : + 90 (236) 427 23 13

Fax : + 90 (236) 427 24 27

Technical Support 01 : 0 533 257 61 63



68-200 Żary, woj. Lubuskie

Ul. Słowackiego 4C

Tel. 68 363 81 88

wentor.pl

Dział wsparcia technicznego

pn.-pt. godziny: 8⁰⁰ - 16⁰⁰

tel. 68 363 81 88 wew. 4

wentor.pl/wsparcie