

INSTRUKCJA OBSŁUGI DLA INSTALATORA

Piec na pellet







Original Instructions | ©2022 CADEL srl | All rights reserved - Tutti i diritti riservati

CRISTAL 9 - LIFE 9 - AMARANTO 9 - ELANE 9
CRISTAL PLUS 9 - ICON PLUS 9 - STEEL 9

SPIS TREŚCI

1	SYMBOLE W INSTRUKCJI	3
2	OPAKOWANIE I PRZEMIESZCZANIE	3
2.1	OPAKOWANIE	3
2.2	ZDEJMOWANIE PIECA Z PALETY	3
2.3	PRZEMIESZCZANIE PIECA	4
3	KANAŁ DYMOWY	4
3.1	PRZYŁĄCZA DO SYSTEMU ODPROWADZENIA DYMU	4
3.2	CZĘŚCI SKŁADOWE KOMINA	4
3.3	CZOPUCHY (ŁĄCZNIK DYMOWY)	5
3.4	KANAŁ DYMOWY (KOMIN LUB WKŁAD KOMINOWY)	5
3.5	NASADA KOMINOWA	6
3.6	KONSERWACJA	7
4	POWIETRZE SPALANIA	7
4.1	CHWYT POWIETRZA	7
4.2	CHWYT POWIETRZA DO SPALANIA PRZY INSTALACJI Z ZAMKNIĘTĄ KOMORĄ	9
5	PRZYKŁADY INSTALACJI (KONTROLA ŚREDNIC I DŁUGOŚCI)	10
6	INSTALACJA	11
6.1	PRZESŁANKA	11
6.2	ODLEGŁOŚCI MINIMALNE	12
6.3	WYMIARY GABARYTOWE	13
6.4	USUWANIE/MONTOWANIE DRZWI PALENISKA	16
6.5	USUWANIE/MONTOWANIE BOCZNYCH ŚCIANEK (CRISTAL 9 - CRISTAL PLUS 9 - AMARANTO 9 - ELANE 9)	16
6.6	USUWANIE/MONTOWANIE BOCZNYCH ŚCIANEK (STEEL 9 - LIFE 9)	17
6.7	USUWANIE/MONTOWANIE BOCZNYCH ŚCIANEK (ICON PLUS 9)	17
6.8	USUWANIE/MONTOWANIE RAMY (ICON PLUS 9) .	18
6.9	USUWANIE/MONTOWANIE DOLNEGO PRZEDNIEGO PANELU (CRISTAL 9 - CRISTAL PLUS 9 - LIFE 9)	18
6.10	MONTAŻ PIERŚCIENIA Z ŻELIWA (LIFE 9)	18
6.11	MONTAŻ ZESTAWU RURY KONCENTRYCZNEJ (LIFE 9 - CRISTAL PLUS 9 - ICON PLUS 9 - STEEL 9)	19
6.12	1.7 MONTAŻ GÓRNEGO ZESTAWU WYLOTOWEGO Z RURĄ KONCENTRYCZNĄ (LIFE 9 - CRISTAL PLUS 9 - ICON PLUS 9 - STEEL 9)	20
6.13	UKŁAD KANAŁOWY GORĄCEGO POWIETRZA (CRISTAL PLUS 9 - ICON PLUS 9 - STEEL 9)	21
6.13.1	ROZWIĄZANIA DOTYCZĄCE UKŁADU KANAŁOWEGO W ZALEŻNOŚCI OD MODELU: CRISTAL PLUS - ICON PLUS	22
6.13.2	ROZWIĄZANIA DOTYCZĄCE UKŁADU KANAŁOWEGO W ZALEŻNOŚCI OD MODELU: STEEL 9	23
6.14	DANE UKŁADU KANAŁOWEGO	24
6.15	PRZYŁĄCZE ELEKTRYCZNE	24
6.16	PRZYŁĄCZE TERMOSTATU ZEWNĘTRZNEGO	25
6.17	PRZYŁĄCZE TERMOSTATU ZEWNĘTRZNEGO	25
6.18	KALIBRACJA PIECA I POMIAR ZMIEJSZENIA CIŚNIENIA	26
7	KONSERWACJA NADZWYCZAJNA	26
7.1	WSTĘP	26
7.2	CZYSZCZENIE CZOPUCHA	27
7.3	CZYSZCZENIE PRZEWODU DYMOWEGO	27
7.4	CZYSZCZENIE WENTYLATORA	28
7.5	COROCZNE CZYSZCZENIE DYMOWYCH PRZEWODÓW RUROWYCH	28
7.6	WYMIANA USZCZELEK	29
8	NIEPRAWIDŁOWOŚCI	29
8.1	ROZWIĄZYWANIE PROBLEMÓW	29
9	DANE TECHNICZNE	32
9.1	INFORMACJE ZWIĄZANE Z NAPRAWĄ	32
10	CHARAKTERYSTYKA	33

1 SYMBOLE W INSTRUKCJI

	UŻYTKOWNIK
	UPOWAŻNIONY TECHNIK (który jest WYŁĄCZNIE albo producentem pieca albo Upoważnionym Technikiem Centrum serwisowego uznanego przez Producenta pieca)
	WYSPECJALIZOWANY MONTER INSTALACJI GRZEWCZYCH
	UWAGA: UWAŻNIE PRZECZYTAĆ NOTATKĘ
	UWAGA: MOŻLIWOŚĆ NIEBEZPIECZEŃSTWA LUB NIEODWARACALNEJ SZKODY

- Ikony z ludzikami wskazują odbiorców tematu omawianego w paragrafie (między Użytkownikiem i/lub Upoważnionym Technikiem i/lub Wyspecjalizowanym Monterem Instalacji Grzewczych).
- Symbole UWAGA wskazują ważną notatkę.

2 OPAKOWANIE I PRZEMIESZCZANIE

2.1 OPAKOWANIE

- Opakowanie zostało wykonane z tektury nadającej się do recyklingu według standardów RESY, wkładów piankowych z EPS nadających się do recyklingu, drewnianych palet.
- Wszystkie materiały opakowaniowe mogą być stosowane do podobnych zastosowań lub ewentualnie usuwane jako odpady stałe razem z odpadami komunalnymi, zgodnie z obowiązującymi normami.
- Po wyjęciu z opakowania sprawdzić integralność produktu.

2.2 ZDEJMOWANIE PIECA Z PALETY

Wykonać poniższe:

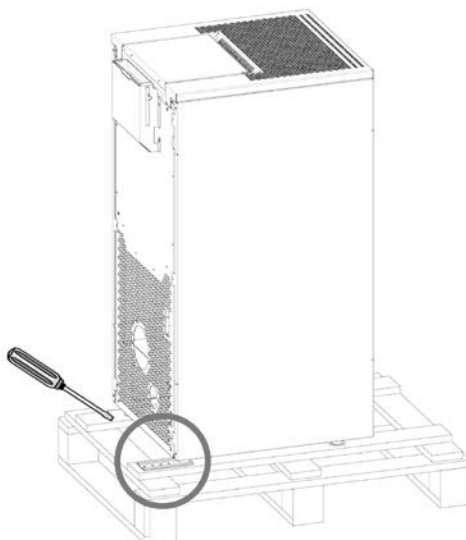

Fig. 1 - Usuwanie uchwytów

- Usunąć uchwyty blokujące nóżki pieca (patrz **Fig. 1**). Następnie zdjąć piec z palety.

2.3 PRZEMIESZCZANIE PIECA

Zarówno w przypadku pieca opakowanego jak i wyjętego z opakowania należy przestrzegać poniższych instrukcji dotyczących przemieszczania i transportu pieca od chwili zakupu do momentu ustawienia go w miejscu użytkowania i podczas ewentualnego przemieszczania w przyszłości:

- przemieszczać piec za pomocą odpowiednich środków, przestrzegając obowiązujących przepisów dotyczących bezpieczeństwa;
- nie odwracać pieca i/lub nie przewracać go na bok, ale zachować pionową pozycję lub wskazaną przez producenta;
- jeśli piec zawiera elementy wykonane z majoliki, kamienia, szkła lub szczególnie delikatnego materiału, całość przemieszczać bardzo ostrożnie.

3 KANAŁ DYMOWY

3.1 PRZYŁĄCZA DO SYSTEMU ODPROWADZENIA DYMU

System odprowadzania produktów spalania jest szczególnie ważny dla prawidłowej pracy urządzenia i musi być prawidłowo zwymiarowany zgodnie z normą EN 13384-1.

Jego wykonanie/dostosowanie/weryfikacja musi być zawsze przeprowadzona przez wykwalifikowanego technika, który posiada odpowiednie kwalifikacje i spełnia wymogi prawne oraz przepisy obowiązujące w kraju, w którym urządzenie jest zainstalowane. Producent nie ponosi żadnej odpowiedzialności za nieprawidłowe działania spowodowane przez system odprowadzenia dymów, który nie jest odpowiednio zwymiarowany i nie spełnia wymagań norm.

3.2 CZĘŚCI SKŁADOWE KOMINA

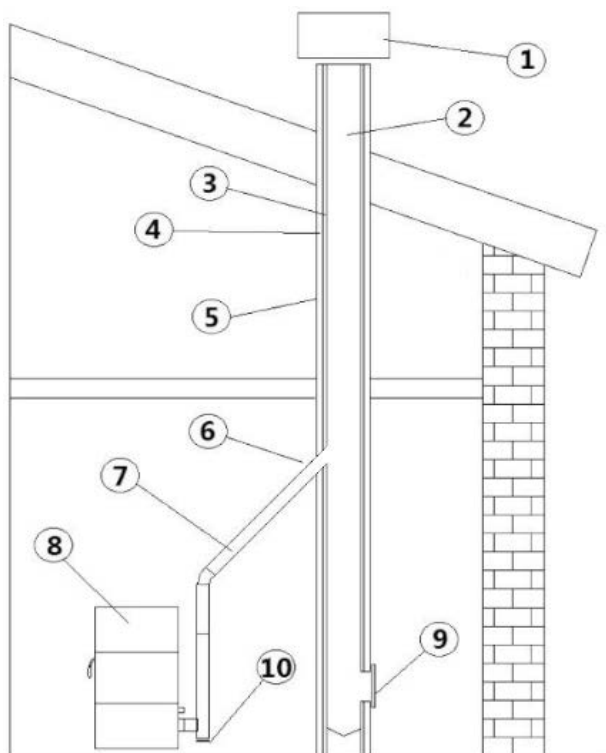

Fig. 2 - Części składowe komina

OPIS	Fig. 2
1	Nasada kominowa
2	Odptyw
3	Przewód dymowy
4	Izolacja cieplna
5	Ściana zewnętrzna
6	Łącznik komina
7	Czopuch
8	Generator ciepła
9	Drzwiczki rewizyjne
10	Złączka

3.3 CZOPUCHY (ŁĄCZNIK DYMOWY)

Czopuch jest przewodem łączącym urządzenie z kanałem dymowym.

Ten łącznik dymu musi spełniać w szczególności następujące wymagania:

- być zgodny z normą wyrobu EN 1856-2;
- jego przekrój musi mieć stałą średnicę i nie może być mniejszy niż przekrój wylotu urządzenia od wylotu paleniska do łącznika w kanale dymowym;
- długość odcinka poziomego musi być jak najmniejsza, a jego rzut z góry nie może przekraczać 4 metrów;
- odcinki poziome muszą być skierowane do góry pod minimalnym nachyleniem 3%;
- w przypadku zmiany kierunku kąt nie może przekraczać 90°, a odcinki te muszą być łatwe do skontrolowania;
- liczba zmian kierunku łącznie z wejściem do kanału dymowego, z wyjątkiem łącznika w kształcie T w przypadku wyjścia z boku lub z tyłu, nie może przekraczać 3;
- musi być ocieplony, jeżeli przechodzi na zewnątrz pomieszczenia instalacji;
- nie może przechodzić przez pomieszczenia, w których obowiązuje zakaz instalowania urządzeń zasilanych paliwem;
- zabrania się stosowania elastycznych rur metalowych z cementu włóknistego lub aluminium.

W każdym razie czopuchy muszą być szczelne i nie uwalniać produktów spalania oraz ewentualnych skroplin. Dlatego zaleca się stosowanie rur z uszczelkami silikonowymi lub podobnymi uszczelnieniami, które wytrzymują temperatury robocze urządzenia (np. T200 P1) i które posiadają certyfikat T400 N1 G również po usunięciu uszczelek.

TYP INSTALACJI	RURA Ø80 mm	RURA Ø100 mm
Minimalna długość pionowa	1,5 m	2 m
Maksymalna długość (z 1 łącznikiem)	6,5 m	10 m
Maksymalna długość (z 3 łącznikami)	4,5 m	8 m
Maksymalna liczba łączników	3	3
Odcinki poziome (minimalne nachylenie 3%)	4 m	4 m
Montaż na wysokości powyżej 1200 metrów n.p.m.	NIE	Nakaz

3.4 KANAŁ DYMOWY (KOMIN LUB WKŁAD KOMINOWY)

Przy budowie kanału dymowego należy przestrzegać przede wszystkim następujących wymagań:

- zgodność z mającą do niego zastosowanie normą wyrobu (EN 1856, EN 1857 EN 1457, EN 1806, EN 13063..);
- wykonanie z odpowiednich materiałów w celu zapewnienia odporności na normalne obciążenia mechaniczne, chemiczne i termiczne oraz posiadanie odpowiedniej izolacji termicznej w celu ograniczenia powstawania skroplin;
- przeważnie pionowy przebieg i brak przewężeń na całej długości;
- prawidłowa odległość ze szczeliną powietrzną i odizolowanie od materiałów palnych;
- wewnętrzny kanał dymowy w pomieszczeniu musi być izolowany termicznie i może być wprowadzony do szybu, o ile spełnia wymagania przedmiotowych przepisów;
- czopuch należy przyłączyć do kanału dymowego za pomocą trójkąta wyczystkowego do zbierania sadzy i ewentualnego kondensatu;
- kiedy zwymiarowanie systemu przewiduje pracę w warunkach wilgotności, należy przygotować odpowiedni system gromadzenia i ewentualny syfon do odprowadzania skroplin.

Zaleca się, aby na tabliczce kanału dymowego sprawdzić dane dotyczące odległości bezpieczeństwa, jakich należy przestrzegać w razie występowania materiałów palnych oraz ewentualnie typu materiału izolacyjnego, jakiego należy użyć.



Zabrania się przyłączania pieca do zbiorczego kanału dymowego lub kanału dymowego, do którego przyłączone są inne urządzenia wykorzystujące spalanie lub odprowadzenia okapów wyciągowych. Zabrania się używania bezpośredniego odprowadzenia przez ścianę lub do zamkniętych pomieszczeń oraz żadnego rodzaju odprowadzenia nieprzewidzianego w przepisach obowiązujących w kraju instalacji.

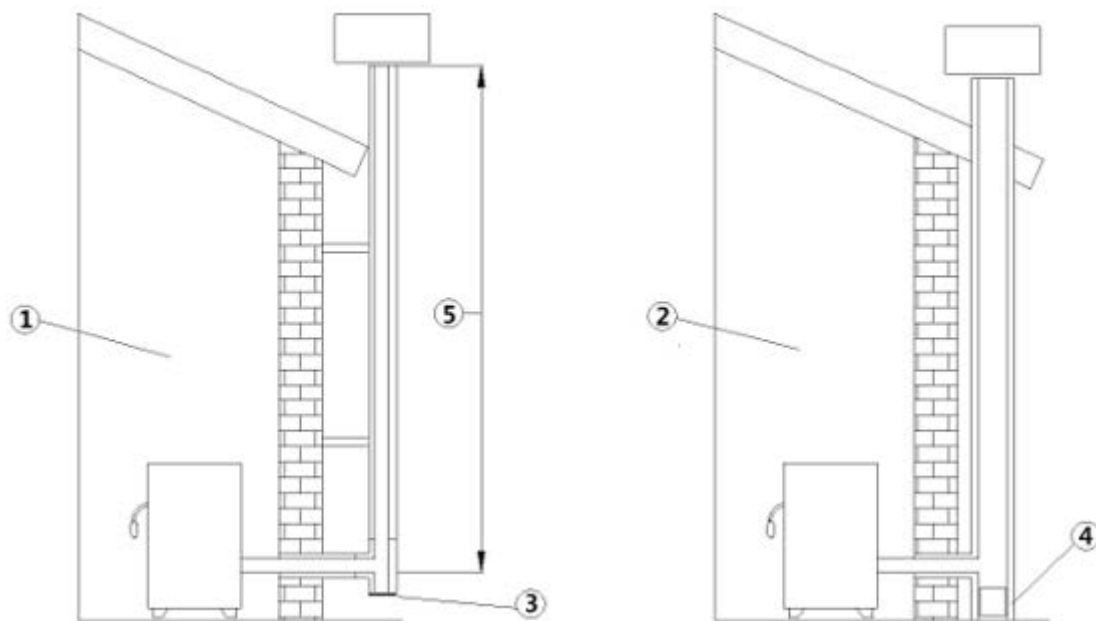

Fig. 3 - Kanały dymowe

OPIS	Fig. 3
1	Kanał dymowy z izolowanych przewodów rurowych inox
2	Kanał dymowy na istniejącym kominie
3	Zamknięcie rewizyjne
4	Drzwiczki rewizyjne

- Kanał dymowy powinien być CE zgodnie z normą EN 1443. Przykład tabliczki:



Fig. 4 - Przykład tabliczki

3.5 NASADA KOMINOWA

Nasada kominowa, tj. końcowa część kanału dymowego, musi mieć następujące właściwości:

- przekrój wylotu dymów musi być co najmniej dwa razy większy niż przekrój wewnętrzny komina;
- musi uniemożliwiać dostanie się do niego deszczu lub śniegu;
- musi gwarantować wylot dymów również w przypadku wiatru (nasada odporna na działanie wiatru);
- wysokość wylotu musi znajdować się poza strefą refluksu (**) (zapoznać się z krajowymi przepisami w celu ustalenia strefy refluksu);
- musi być zbudowana zawsze w odległości od anten telewizyjnych lub satelitarnych i nie może być nigdy używana jako wspornik.

(**) o ile nie przewidziano szczególnych odstępstw w przepisach krajowych (wyraźnie określone w instrukcji obsługi w odpowiednim języku) pozwalających na to w określonych warunkach; w takim przypadku należy ściśle przestrzegać wymagań dotyczących produktu/instalacji zawartych w odpowiednich normach/specyfikacjach technicznych/przepisach prawnych obowiązujących w danym kraju.

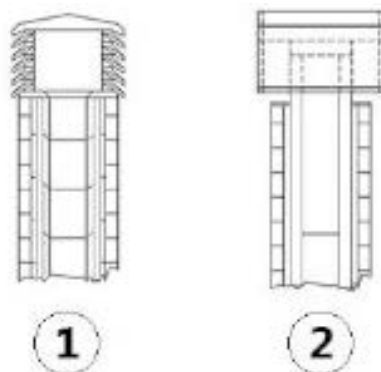

Fig. 5 - Nasady kominowe wiatroodporne

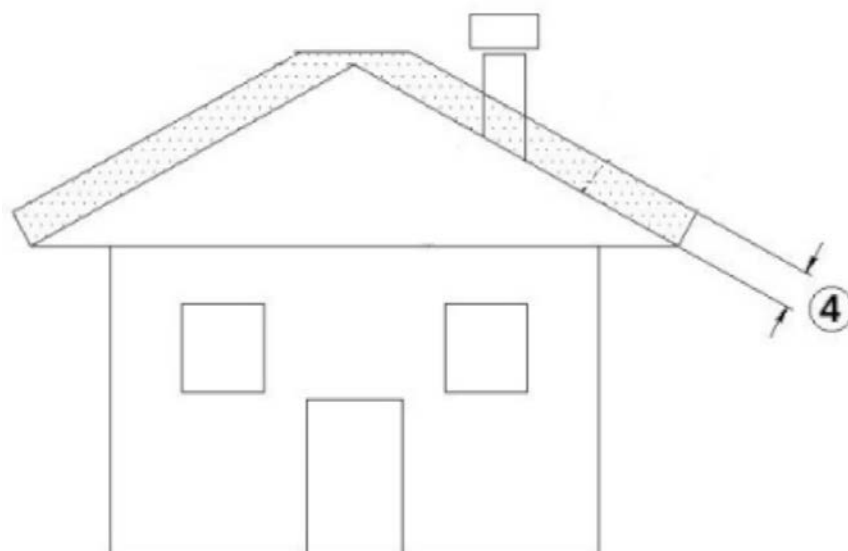

Fig. 6 - Obszar refluksu

3.6 KONSERWACJA

- Przewody do odprowadzania dymu (czopuch + kanał dymowy + nasada kominowa) powinny być zawsze czyste, wyszczotkowane i sprawdzone przez wyspecjalizowanego kominarza zgodnie z obowiązującymi miejscowymi przepisami, instrukcjami producenta kominia i wytycznymi Waszej firmy ubezpieczeniowej.
- W przypadku wątpliwości należy zawsze stosować najbardziej restrykcyjne przepisy.
- Przynajmniej raz w roku zlecać sprawdzenie kanału dymowego i nasady kominowej wyspecjalizowanemu kominarzowi. Kominarz powinien wydać pisemną deklarację o bezpieczeństwie instalacji.
- Brak czyszczenia zagraża bezpieczeństwu.

4 POWIETRZE SPALANIA

4.1 CHWYT POWIETRZA

Konieczne jest zapewnienie właściwego zewnętrznego chwytu powietrza, który pozwala na dostarczenie powietrza do spalania niezbędnego do prawidłowego działania produktu. Dopływ powietrza pomiędzy środowiskiem zewnętrznym a pomieszczeniem instalacji pieca może odbywać się za pomocą kratki wentylacyjnej lub poprzez doprowadzenie powietrza bezpośrednio z zewnątrz (***) .

Kratka wentylacyjna musi także:

- być wykonana na wysokości zbliżonej do poziomu podłogi;
- być zawsze zabezpieczona z zewnątrz kratką w taki sposób, aby nie można jej było zasłonić żadnym przedmiotem;
- mieć łączną wolną powierzchnię o wielkości co najmniej 80 cm² (z wyłączeniem kratki);

Obecność w tym samym pomieszczeniu innych urządzeń pobierających powietrze (np. wentylacja mechaniczna, wentylator elektryczny do odciągania zużytego powietrza, okap kuchenny, inne piece itp. może prowadzić do powstania podciśnienia w otoczeniu. W tym przypadku, z wyjątkiem instalacji hermetycznych, należy zapewnić, aby przy włączonych wszystkich urządzeniach w pomieszczeniu instalacji pieca ciśnienie nie było niższe o więcej niż 4 Pa w stosunku do ciśnienia zewnętrznego. W razie potrzeby

zwiększyć powierzchnię przekroju chwytu powietrza.

Powietrze potrzebne do spalania może być doprowadzane z zewnątrz poprzez przyłączenie zewnętrznego chwytu powietrza bezpośrednio do wlotu powietrza do spalania, który zazwyczaj znajduje się z tyłu urządzenia.

Przewody muszą być zgodne z poniższymi wymiarami (każde kolano 90° odpowiada jednemu metrowi bieżącemu):

(***) W przypadku przewodów powietrza do spalania w produktach niehermetycznych należy sprawdzić, czy w pomieszczeniu instalacyjnym nie panuje niższe ciśnienie niż 4 Pa w stosunku do ciśnienia zewnętrznego, w przeciwnym razie należy zapewnić w pomieszczeniu dodatkowy chwyt powietrza.

Poniżej 15 kW:

Średnica przewodu powietrza	Maksymalna długość (rura gładka)	Maksymalna długość (rura karbowana)
50 mm	2 m	1 m
60 mm	3 m	2 m
80 mm	7 m	4 m
100 mm	12 m	9 m

Powyżej 15 kW:

Średnica przewodu powietrza	Maksymalna długość (rura gładka)	Maksymalna długość (rura karbowana)
50 mm	-	-
60 mm	1 m	-
80 mm	3 m	1 m
100 mm	7 m	4 m

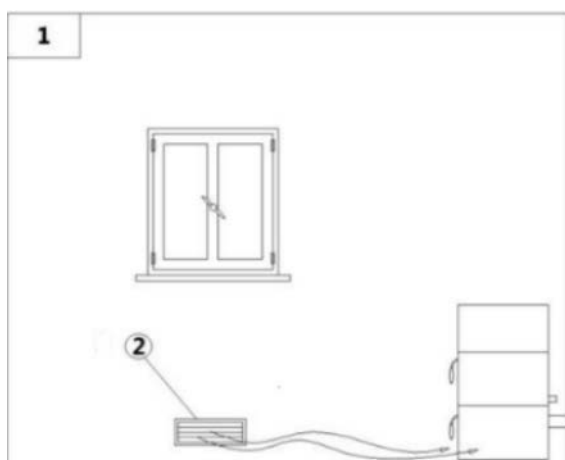

Fig. 7 - Dopyływ bezpośredniego powietrza

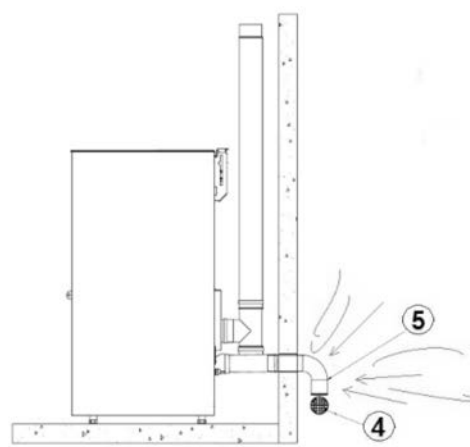

Fig. 8 - Wlot powietrza do instalacji z zamkniętą komorą

OPIS	Fig. 7 Fig. 8
1	Pomieszczenie do wentylacji
2	Zewnętrzny chwyt powietrza
4	Kratka ochronna
5	Wejście kolanka skierowane na dół

4.2 CHWYT POWIETRZA DO SPALANIA PRZY INSTALACJI Z ZAMKNIĘTĄ KOMORĄ

Procedura przyłączenia do pieca ze szczelną komorą:

- Usunąć lewą ściankę boczną (patrz powiązany rozdział).
- Usunąć półksiężycę za pomocą szczypiec (patrz **Fig. 9**).
- Usunąć wewnętrzną opaskę zaciskową, która blokuje wąż (patrz **Fig. 10**).



Fig. 9 - Faza 1



Fig. 10 - Faza 2

- Wyjąć 2-3 cm węża z tylnej ścianki pieca (patrz **Fig. 11**).
- Połączyć rurę doprowadzania powietrza z rurą powietrza do spalania pieca i dokręcić całość za pomocą opaski zaciskowej (patrz **Fig. 12**).



Fig. 11 - Faza 3



Fig. 12 - Faza 4

5 PRZYKŁADY INSTALACJI (KONTROLA ŚREDNIC I DŁUGOŚCI)

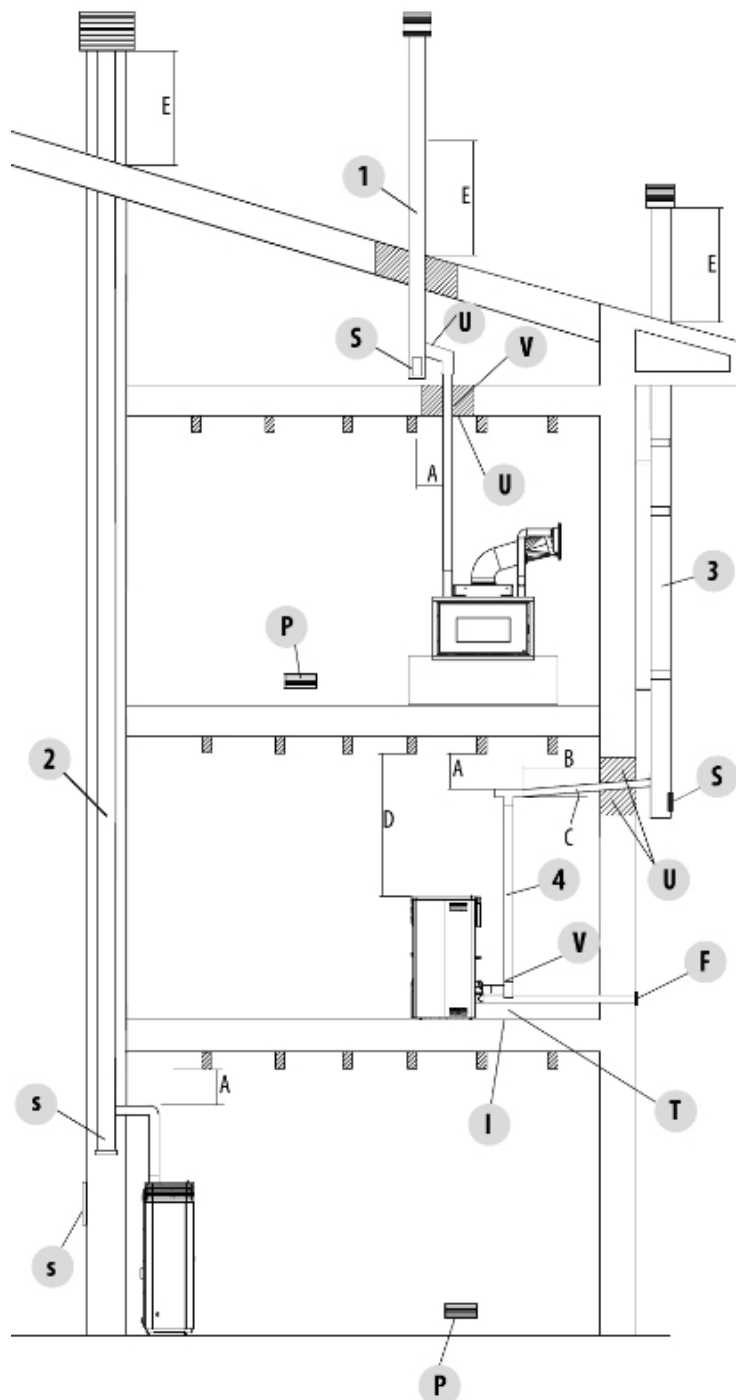

Fig. 13 - Kanał dymowy

1. Instalacja kanału dymowego z otworem na przejście rury powiększonym o:
minimum 100 mm wokół rury, jeśli zachodzi kontakt z elementami niepalnymi, jak beton, cegły itp. lub minimum 300 mm wokół rury (lub zgodnie z zapisami na tabliczce znamionowej), jeśli zachodzi kontakt z elementami łatwopalnymi, jak drewno itp. W obu przypadkach należy zastosować właściwą izolację pomiędzy kanałem dymowym a poddaszem. Zaleca się sprawdzenie i przestrzeganie parametrów na tabliczce znamionowej kanału dymowego, w szczególności odległości bezpieczeństwa od materiałów palnych. Poprzednie zasady odnoszą się również do otworów wykonanych w ścianie.

2. Stary kanał dymowy z wkładem z zewnętrznymi drzwiczkami służącymi do czyszczenia komina.

3. Zewnętrzny kanał dymowy wykonany wyłącznie z izolowanych przewodów rurowych inox z podwójną ścianką; rura dobrze przymocowana do ściany. Nasada kominowa z osłoną przeciwwietrzną.

4. System układu kanałowego rur za pomocą trójników rurowych, który umożliwia łatwe czyszczenie bez demontażu rur.

LEGENDA	Fig. 13
U	Izolacja
V	Ewentualne zwiększenie średnicy
I	Zamknięcie rewizyjne
S	Drzwiczki rewizyjne
P	Chwył powietrza
T	Trójnik z zamknięciem rewizyjnym
A	Odległość od materiału palnego (tabliczka na czopuchu)
B	Maksimum 4 m
C	Minimalne 3° nachylenie
D	Odległość od materiału palnego (tabliczka na urządzeniu)
E	Strefa odpływu
F	Układ kanałowy powietrza



Wskazania zawarte w niniejszym rozdziale odnoszą się w sposób wyraźny do włoskiej normy instalacyjnej UNI 10683. W każdym wypadku należy zawsze przestrzegać norm obowiązujących w kraju instalacji.

6 INSTALACJA

6.1 PRZESŁANKA

Instalacja systemu grzewczego (generator + doprowadzenie powietrza do spalania + system odprowadzania produktów spalania + ewentualna instalacja wodna/powietrzna) musi być przeprowadzona zgodnie z obowiązującymi przepisami i regulacjami (*) i wykonana przez wykwalifikowanego technika, który musi wydać osobie odpowiedzialnej za system deklarację zgodności samego systemu i który bierze na siebie pełną odpowiedzialność za końcową instalację i wynikające z niej właściwe funkcjonowanie produktu.

Producent uchyla się od odpowiedzialności w przypadku instalacji niezgodnych z obowiązującymi przepisami i niewłaściwej obsługi urządzenia.

W szczególności należy się upewnić, że:

- pomieszczenie jest odpowiednie do zainstalowania urządzenia (nośność podłogi, obecność lub możliwość wykonania odpowiedniej instalacji elektrycznej / wodnej / powietrznej, gdy jest przewidziany, objętość zgodna z charakterystyką urządzenia itd.);
- urządzenie jest przyłączone do prawidłowo zwymiarowanego systemu odprowadzania dymu zgodnie z normą EN 13384-1, który jest odporny na pożar sadzy i który jest zgodny z zalecanymi odległościami od materiałów palnych podanych na tabliczce znamionowej;
- do urządzenia doprowadzony jest wystarczająca ilość powietrza do spalania;
- inne zainstalowane urządzenia do spalania lub urządzenia odciągowe nie powodują obniżenia ciśnienia w pomieszczeniu, w którym zainstalowano produkt, o więcej niż 4 Pa w stosunku do ciśnienia zewnętrznego (tylko w przypadku urządzeń hermetycznych dopuszczalne jest obniżenie ciśnienia w pomieszczeniu o maksymalnie 15 Pa).

(*) Krajową normą odniesienia dla instalacji urządzeń gospodarstwa domowego jest UNI 10683 (IT) - DTU NF 24.1 (FR) - DIN 18896 (DE) - NBN B 61-002 (BE) - Real Decreto 1027/2007 (ES) - Holandia (NL) Bouwbesluit.

W szczególności zaleca się ścisłe przestrzeganie bezpiecznych odległości od materiałów palnych, aby uniknąć poważnych szkód dla zdrowia ludzi i bezpieczeństwa mieszkania.

Instalacja urządzenia musi gwarantować łatwy dostęp dla konserwacji urządzenia, czopuchów i kanału dymowego.

Należy bezwzględnie zachowywać właściwą odległość bezpieczeństwa pozwalającą na zapobieganie kontaktowi produktu z wodą.

Zabrania się instalowania pieca w pomieszczeniach, w których występuje zagrożenie pożarem.

Z wyjątkiem instalacji hermetycznych zabronione jest również współistnienie w tym samym pomieszczeniu lub w pomieszczeniach sąsiadujących urządzeń opalanych olejem opałowym w sposób ciągły lub nieciągły, pobierających powietrze do spalania z pomieszczenia, w którym są zainstalowane, lub urządzeń gazowych typu B do ogrzewania pomieszczeń, wytwarzających lub nie, ciepłą wodę użytkową.



Instalacja hermetyczna oznacza, że produkt ma certyfikat hermetyczności, a jego instalacja (przewody powietrza do spalania i przyłącze do komina) została wykonana w sposób hermetyczny względem środowiska instalacji.

W przypadku instalacji hermetycznej piec nie pobiera tlenu z otoczenia, ponieważ całość powietrza pobiera z zewnątrz (o ile zostały przygotowane odpowiednie kanały), co pozwala na instalację produktu w domach wymagających dużego stopnia izolacji, takich jak „domy pasywne” lub „domy energooszczędne”. Dzięki tego rodzaju technologii wyeliminowane zostało ryzyko emisji spalin do otoczenia oraz brak konieczności użycia czepni powietrza, a tym samym powiązanych krat wentylacyjnych.

Pozwala to uniknąć strumieni zimnego powietrza w otoczeniu, czyniąc go bardziej komfortowym i zwiększając ogólną wydajność instalacji. Piec z zamkniętą komorą spalania w instalacji hermetycznej jest odpowiedni do wentylacji wymuszonej lub w pomieszczeniach, w których może występować podciśnienie względem środowiska zewnętrznego.

6.2 ODLEGŁOŚCI MINIMALNE

Przestrzegać odległości od przedmiotów łatwopalnych (kanapy, meble, obudowy drewniane itp.), zgodnie z poniższą specyfikacją. W przypadku obecności przedmiotów szczególnie wrażliwych na ciepło, takich jak meble, zasłony lub sofy, należy zwiększyć odległość od pieca, aby uniknąć ewentualnych uszkodzeń spowodowanych wysoką temperaturą.

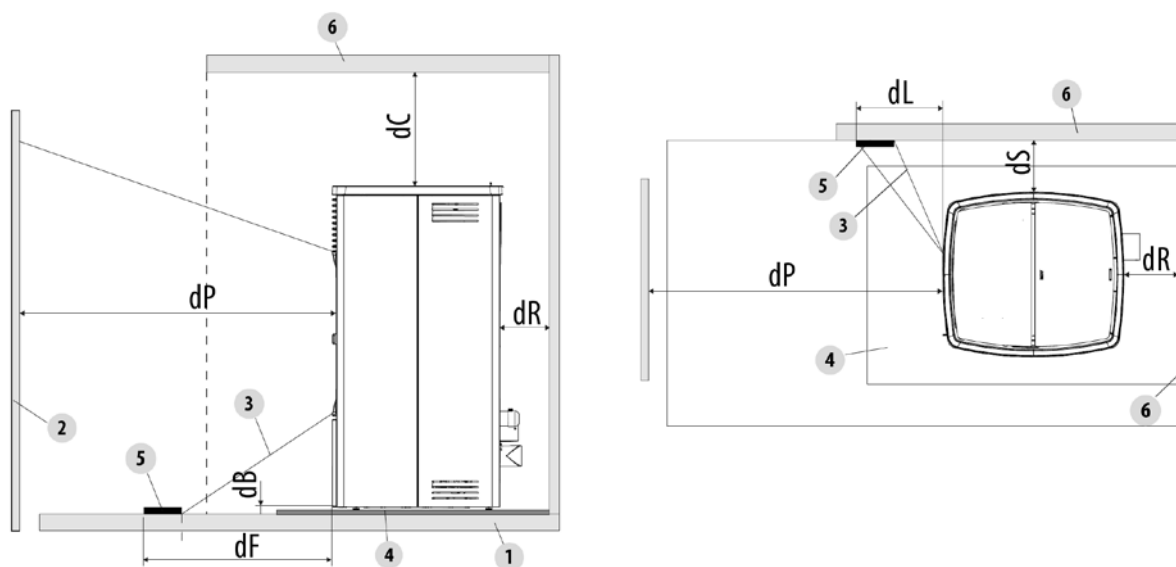

Fig. 14 - Bezpieczne odległości od materiału palnego

LEGENDA	Fig. 14
dR (odległość z tyłu)	200 mm
dS (odległość z boku)	300 mm
dB (odległość z dołu)	15 mm
dC (odległość z góry)	750 mm
dP (promieniowanie czołowe)	1000 mm
dF (promieniowanie na podłogę)	1000 mm
dL (promieniowanie boczne)	1000 mm
1	Podłoga
2	Materiał palny z przodu
3	Obszar emisji promieniowania
4	Zabezpieczająca płyta podłogowa
5	Powierzchnia napromieniowana wymagająca zabezpieczenia
6	Powierzchnia palna z tyłu/z boku/z góry

Jeśli podłogę wykonano z materiału palnego, do ochrony należy używać materiału ogniodopnego (stal, szkło...), aby zabezpieczyć także część przednią w razie ewentualnego spadku paliwa podczas czyszczenia.



W przypadku obecności podłogi wykonanej z materiału palnego należy zawsze zamontować zabezpieczającą płytę podłogową.

Aby zagwarantować skuteczną wentylację urządzenia i dobre rozprowadzanie ciepła w otoczeniu, piec należy zainstalować tak, aby nie przylegał do ewentualnych ścian/powierzchni niepalnych i aby minimalna wolna odległość wynosiła **200 mm** (z tyłu) i **300 mm** (z boku).

Należy jednak zapewnić odpowiednią odległość, aby ułatwić dostęp w celu wykonywania czyszczenia i konserwacji nadzwyczajnej. Jeżeli nie jest to możliwe, należy zawsze umożliwić odstęp między produktem, a sąsiednimi ścianami/przeszkodami.

Ta czynność (*) powinna być wykonana przez technika posiadającego odpowiednie kwalifikacje do odłączania, a następnie ponownego przyłączenia przewodów odprowadzających produkty spalania.

W przypadku generatorów przyłączonych do instalacji wodnej, pomiędzy samą instalacją a produktem należy wykonać takie połączenie, aby podczas konserwacji nadzwyczajnej, przeprowadzanej przez wykwalifikowanego technika, możliwe było odsunięcie generatora o co najmniej 50 cm od sąsiednich ścian bez konieczności opróżniania instalacji (np. poprzez zastosowanie podwójnego zaworu odcinającego lub odpowiedniego połączenia elastycznego).

(*) Krajową normą odniesienia dla instalacji urządzeń gospodarstwa domowego jest UNI 10683 (IT) - DTU NF 24.1 (FR) - DIN 18896 (DE) - NBN B 61-002 (BE) - Real Decreto 1027/2007 (ES) - Holandia (NL) Bouwbesluit - Danmark (DK) BEK n° 541 del 27/04/2020.

6.3 WYMIARY GABARYTOWE

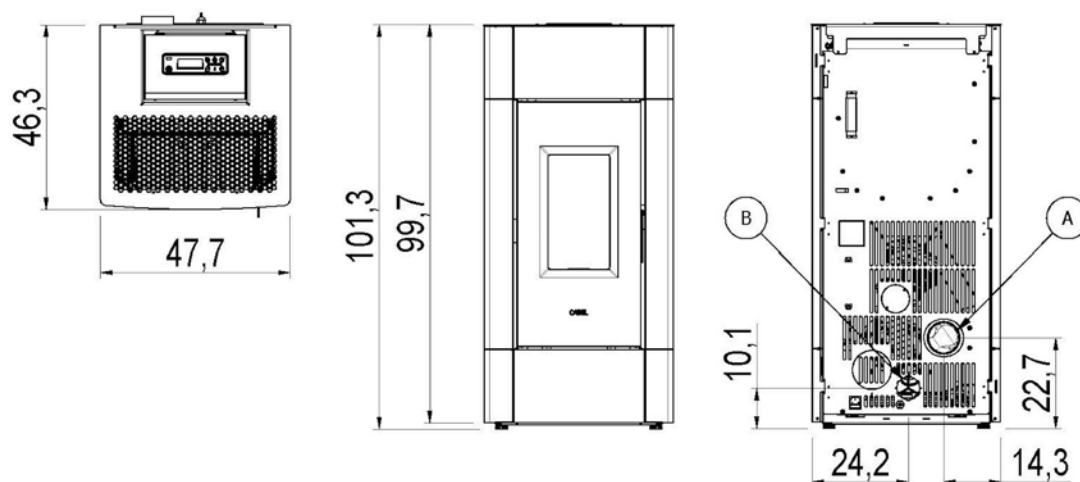

Fig. 15 - Ogólne wymiary: Cristal 9

OPIS Fig. 15

A	Odprowadzanie dymu śr. 8 cm
B	Chwył powietrza do spalania śr. 6 cm

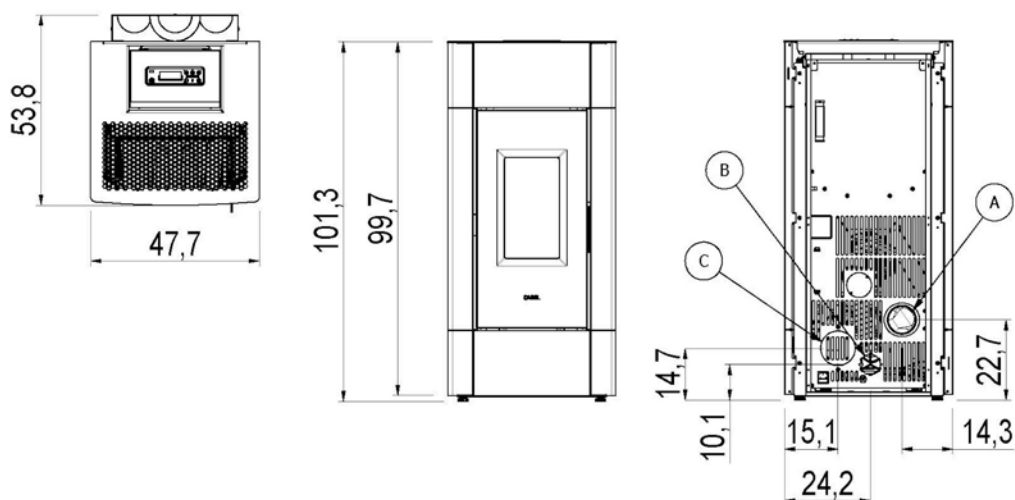

Fig. 16 - Ogólne wymiary: Cristal Plus 9

OPIS **Fig. 16**

A	Odprowadzanie dymu śr. 8 cm
B	Chwył powietrza do spalania śr. 6 cm
C	Wyjście układu kanałowego śr. 8 cm

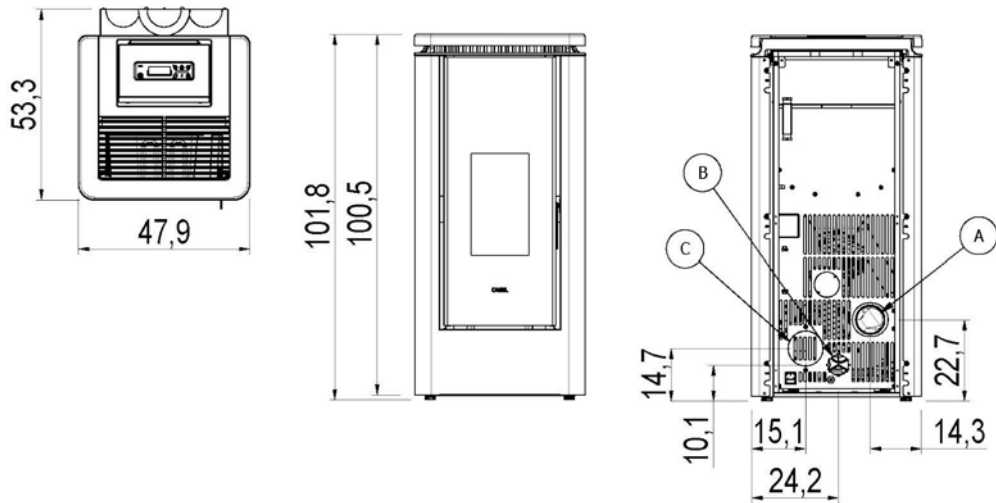

Fig. 17 - Ogólne wymiary: Icon Plus 9

OPIS **Fig. 17**

A	Odprowadzanie dymu śr. 8 cm
B	Chwył powietrza do spalania śr. 6 cm
C	Wyjście układu kanałowego śr. 8 cm

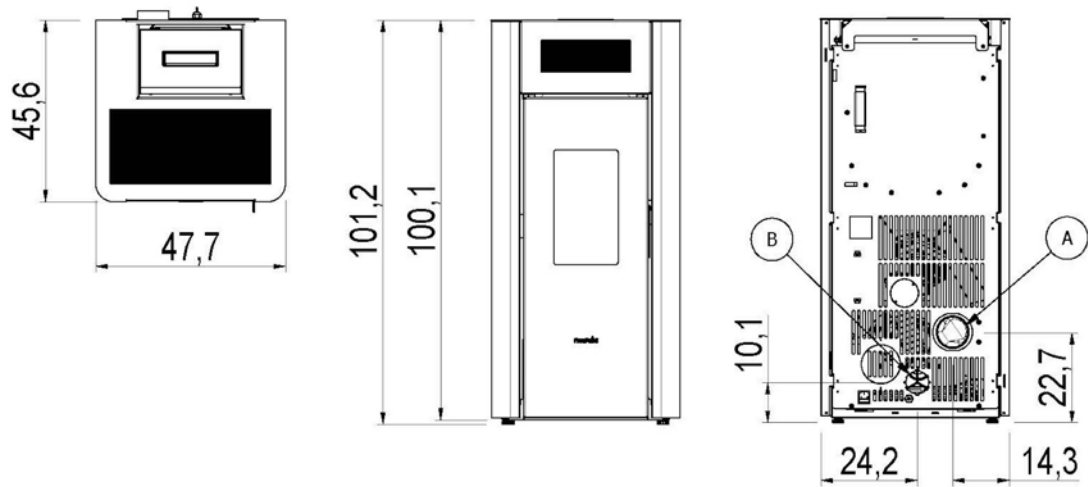

Fig. 18 - Ogólne wymiary: Amaranto 9

OPIS **Fig. 18**

A	Odprowadzanie dymu śr. 8 cm
B	Chwył powietrza do spalania śr. 6 cm

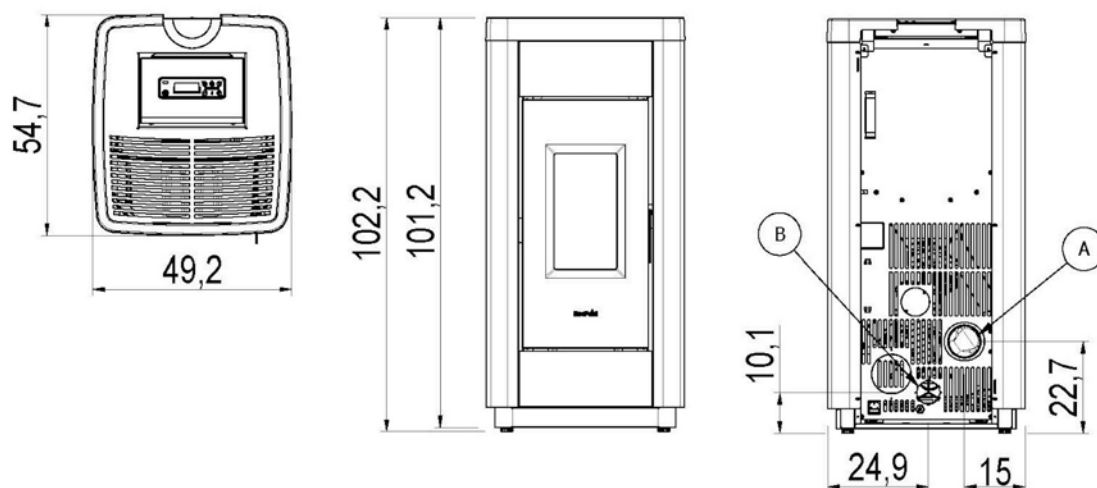

Fig. 19 - Ogólne wymiary: Life 9

OPIS Fig. 19

A	Odprowadzanie dymu śr. 8 cm
B	Chwył powietrza do spalania śr. 6 cm

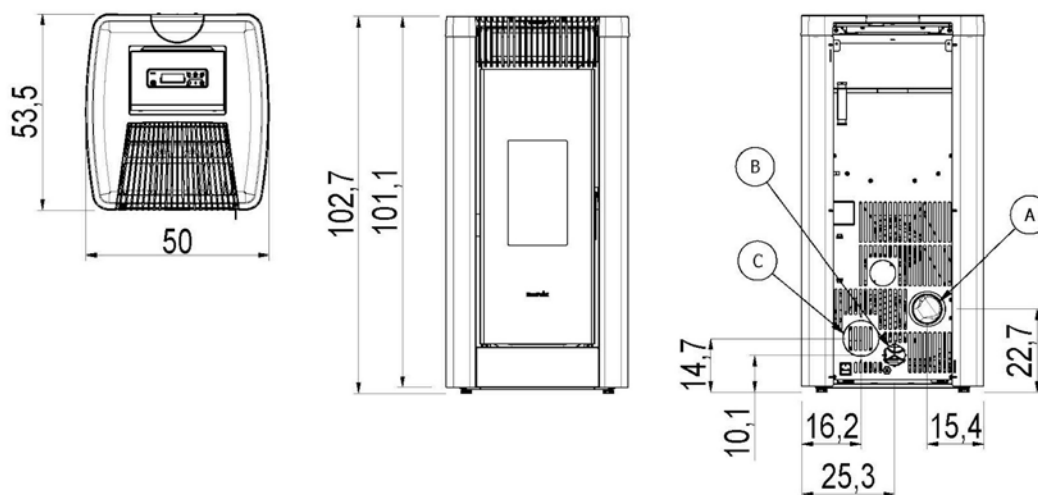

Fig. 20 - Ogólne wymiary: Steel 9

OPIS Fig. 20

A	Odprowadzanie dymu śr. 8 cm
B	Chwył powietrza do spalania śr. 6 cm
C	Wyjście układu kanałowego śr. 8 cm

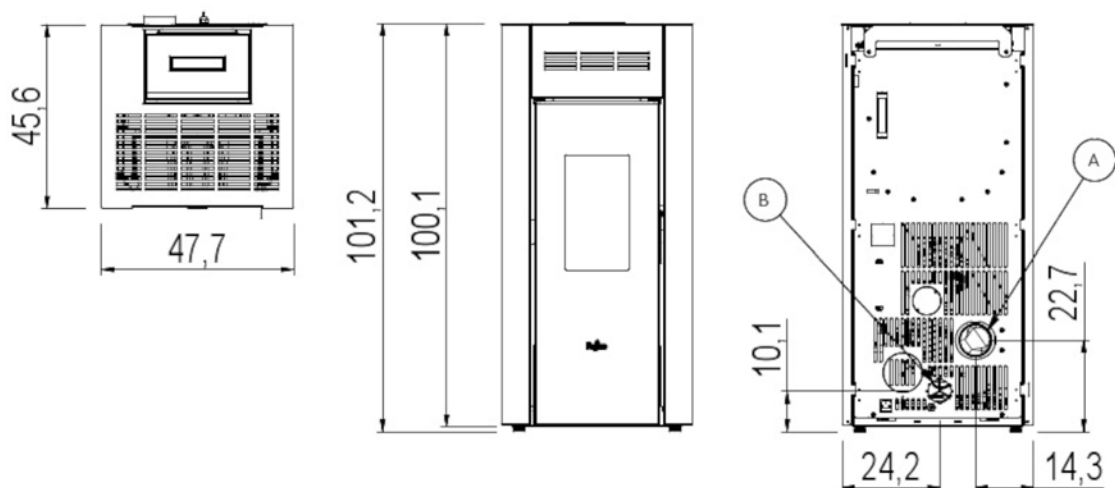

Fig. 21 - Ogólne wymiary: Elane 9

OPIS	Fig. 21
A	Odprowadzanie dymu śr. 8 cm
B	Chwył powietrza do spalania śr. 6 cm

6.4 USUWANIE/MONTOWANIE DRZWI PALENISKA

Dla niektórych działań (na przykład: montaż ścianek i czyszczenie) trzeba usunąć drzwi paleniska.

Aby usunąć drzwi, postępować w następujący sposób:

- Otworzyć drzwi.
- Wykręcić śruby zawiasu górnego (patrz **Fig. 22**).
- Usunąć zawias, przytrzymując drzwi (patrz **Fig. 23**).
- Podnieść drzwi i zdjąć je z zawiasu górnego (patrz **Fig. 24**).
- Podczas montażu postępować w odwrotnej kolejności.



Fig. 22 - Usunąć śruby



Fig. 23 - Usunąć zawias



Fig. 24 - Usunąć drzwi

6.5 USUWANIE/MONTOWANIE BOCZNYCH ŚCIANEK (CRISTAL 9 - CRISTAL PLUS 9 - AMARANTO 9 - ELANE 9)

Aby wymontować boczne ścianki, należy wykonać poniższe czynności:

- Otworzyć drzwi.
- Wykręcić przednie śruby (patrz **Fig. 25**).
- Otworzyć boczną ściankę (patrz **Fig. 26**) i odcepić tylne ząbki (patrz **Fig. 27**).
- Podczas montażu postępować w odwrotnej kolejności.



Fig. 25 - Usunąć śruby



Fig. 26 - Przekręcić ścianki boczne



Fig. 27 - Usunąć boczne ścianki

6.6 USUWANIE/MONTOWANIE BOCZNYCH ŚCIANEK (STEEL 9 - LIFE 9)

Aby wymontować boczne ścianki, należy wykonać poniższe czynności:

- Otworzyć drzwiczki.
- Wykręcić przednie śruby (patrz Rys. **Fig. 28**) i tylne śruby (patrz **Fig. 29**)
- Usunąć ściankę boczną (patrz Rys. **Fig. 30**)
- Podczas montażu postępować w odwrotnej kolejności.



Fig. 28 - Usunąć przednie śruby



Fig. 29 - Usunąć tylne śruby



Fig. 30 - Usunąć boczną ściankę

6.7 USUWANIE/MONTOWANIE BOCZNYCH ŚCIANEK (ICON PLUS 9)

Aby wymontować boczne ścianki, należy wykonać poniższe czynności:

- Wykręcić tylne śruby (patrz Rys. **Fig. 31**).
- Odczepić przednie ząbki i usunąć boczną ściankę (patrz Rys. **Fig. 32**).
- Podczas montażu postępować w odwrotnej kolejności.



Fig. 31 - Usunąć tylne śruby



Fig. 32 - Usunąć boczną ściankę

6.8 USUWANIE/MONTOWANIE RAMY (ICON PLUS 9)

Aby zamontować ramę, należy wykonać poniższe czynności:

- Otworzyć drzwiczki.
- Wykręcić przednie śruby (patrz Rys. **Fig. 33**).
- Odczepić ramę z bocznych ścianek i zdjąć ją (patrz Rys. **Fig. 34**).
- Podczas montażu postępować w odwrotnej kolejności.



Fig. 33 - Usunąć przednie śruby



Fig. 34 - Odczepić ramę

6.9 USUWANIE/MONTOWANIE DOLNEGO PRZEDNIEGO PANELU (CRISTAL 9 - CRISTAL PLUS 9 - LIFE 9)

Aby wymontować przedni panel, należy wykonać poniższe czynności:

- Otworzyć drzwiczki.
- Wykręcić śruby mocujące przednie panele i zatyczkę z pieca (patrz Rys. **Fig. 35**).
- Odczepić przedni panel ruchem do góry i zdjąć 2 części (patrz Rys. **Fig. 36**).
- Podczas montażu postępować w odwrotnej kolejności.



Fig. 35 - Usunąć śruby



Fig. 36 - Usunąć przedni panel i zatyczkę

6.10 MONTAŻ PIERŚCIENIA Z ŻELIWA (LIFE 9)

Aby zamontować pierścień, należy wykonać następujące czynności:

- Umieścić pierścień, jak pokazano na zdjęciu Rys. **Fig. 37**.



Fig. 37 - Położenie pierścienia z żeliwa

6.11 MONTAŻ ZESTAWU RURY KONCENTRYCZNEJ (LIFE 9 - CRISTAL PLUS 9 - ICON PLUS 9 - STEEL 9)

Piec jest przystosowany do górnego wylotu za pomocą specjalnego zestawu.

Do górnego wylotu jest potrzebny 1 zestaw kod 5022001 (opcja).

Aby wykonać montaż zestawu, wykonać poniższe czynności:

- Usunąć tylną zatyczkę w pobliżu wylotu dymu (patrz Rys. Fig. 38).
- Zagiąć do dołu skrzydełka wspornika górnego wylotu dymu (patrz Rys Fig. 39).
-



Fig. 38 - Usunąć zatyczkę



Fig. 39 - Zagiąć skrzydełka

- Zestaw (patrz Rys. Fig. 40) należy przyczepić do rury na wylocie dymu pieca (patrz Fig. 41) Przymocować rurę do wspornika za pomocą dostarczonej opaski zaciskowej (patrz Rys. Fig. 42) Piec jest gotowy do połączenia z kanałem dymowym.



Fig. 40 - Górny zestaw wylotu dymu



Fig. 41 - Przyczepić rurę o śr. 80 mm



Fig. 42 - Zablokować opaską zaciskową

6.12 1.7 MONTAŻ GÓRNEGO ZESTAWU WYLOTOWEGO Z RURĄ KONCENTRYCZNĄ (LIFE 9 - CRISTAL PLUS 9 - ICON PLUS 9 - STEEL 9)

Piec jest przystosowany do górnego wylotu z rurą koncentryczną za pomocą specjalnego zestawu.

Do górnego wylotu za pomocą rury koncentrycznej jest potrzebny 1 zestaw kod 5022003 (opcja).

Aby zamontować zestaw, wykonać poniższe czynności:

- Usunąć prawą ściankę boczną (patrz powiązany rozdział).
- Odkręcić opaski zaciskowe i wyjąć wąż powietrza spalania (patrz Rys. **Fig. 43**).
- Usunąć tylną zatyczkę w pobliżu wylotu dymu (patrz Rys. **Fig. 44**).
- Zagiąć do dołu skrzydełka wspornika górnego wylotu dymu (patrz Rys. **Fig. 45**).

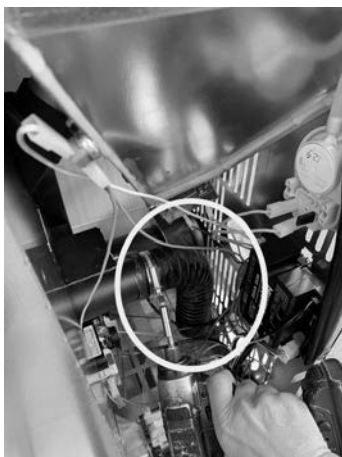

Fig. 43 - Wyjąć wąż



Fig. 44 - Usunąć zatyczkę



Fig. 45 - Zagiąć skrzydełka

- Zestaw (patrz Rys. **Fig. 46**) należy przyczepić do rury na wylocie dymu pieca (patrz **Fig. 47**).
- Przymocować rurę do wspornika za pomocą dostarczonej opaski zaciskowej (patrz Rys. **Fig. 48**).



Fig. 46 - Zestaw górnego wylotu dymu z rurą koncentryczną



Fig. 47 - Przyczepić rurę o śr. 80 mm



Fig. 48 - Zablokować opaską zaciskową

- Usunąć wstępnie nacięty pierścień znajdujący się w pobliżu rury powietrza do spalania (patrz Rys. **Fig. 49**).
- Włożyć wąż do otworu (patrz Rys. **Fig. 50**) i przyłączyć go do tulei powietrza do spalania (patrz Rys. **Fig. 51**).



Fig. 49 - Wyjąć pierścień



Fig. 50 - Włożyć wąż

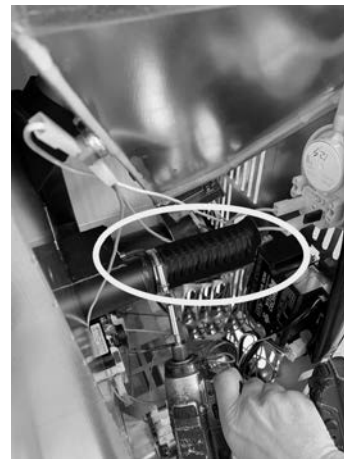

Fig. 51 - Połączyć wąż

- Po zdjęciu pierścienia zamknąć otwór poniżej, aby zapobiec włożeniu palców i dotknięcia kabli elektrycznych (patrz Rys. **Fig.52**).
- Z powrotem założyć boczną ściankę.
- Piec jest gotowy do połączenia z kanałem dymowym za pomocą rury koncentrycznej.



Fig. 52 - Bezpieczeństwo

6.13 UKŁAD KANAŁOWY GORĄCEGO POWIETRZA (CRISTAL PLUS 9 - ICON PLUS 9 - STEEL 9)

Piec ma 1 wyjście gorącego powietrza i domyślnie jest ustawiony w następujący sposób:

- **CRISTAL PLUS 9/ICON PLUS 9** = boczny (patrz Rys. **Fig. 53**)
- **STEEL 9** = tylny (patrz Rys. **Fig. 54**)



Fig. 53 - Cristal Plus 9 / Icon Plus 9



Fig. 54 - Steel 9

6.13.1 Rozwiązania dotyczące układu kanałowego w zależności od modelu: CRISTAL PLUS 9 - ICON PLUS 9

ROZWIĄZANIE A: układ kanałowy z tylnym wylotem gorącego powietrza.



Fig. 55 - Usuwanie rozdzielacza



Fig. 56 - Przyczepić rurę

- Usunąć rozdzielacz powietrza (patrz Rys. **Fig. 55**).
- Piec jest gotowy do połączenia z układem kanałowym; umieścić rurę, jak pokazano na zdjęciu (patrz Rys. **Fig. 56**).

ROZWIĄZANIE B: układ kanałowy z górnym wylotem gorącego powietrza.

Do wykonania górnego układu kanałowego potrzebne jest 1 zestaw kod 5020003 (opcja).



Fig. 57 - Usuwanie rozdzielacza



Fig. 58 - Usunąć zatyczkę



Fig. 59 - Połączyć wąż

- Usunąć prawą ściankę boczną (patrz powiązany rozdział).
- Usunąć rozdzielacz powietrza (patrz Rys. **Fig. 57**).
- Usunąć górną zatyczkę w miejscu, który będzie wylotem układu kanałowego (patrz Rys. **Fig. 58**).
- Przyczepić wąż do wentylatora układu kanałowego (patrz Rys. **Fig. 59**).



Fig. 60 - Zablokować wąż



Fig. 61 - Połączyć rurę o śr. 80 mm



Fig. 62 - Zagiąć skrzydełka

- Zablokować wąż na wentylatorze za pomocą dostarczonej opaski zaciskowej (patrz Rys. **Fig. 60**).
- Połączyć dostarczoną rurę o śr. 80 mm z węzłem (patrz Rys. **Fig. 61**).
- Zagiąć do dołu skrzydełka wspornika górnego układu kanałowego (patrz Rys. **Fig. 62**).



Fig. 63 - Zablokować rurę o śr. 80 mm



Fig. 64 - Przyczepić rurę

- Zablokować przy użyciu opaski zaciskowej na wsporniku z zagiętymi skrzydełkami (patrz Rys. **Fig. 63**).
- Piec jest gotowy do połączenia z układem kanałowym; umieścić rurę, jak pokazano na zdjęciu (patrz Rys. **Fig. 64**).

6.13.2 Rozwiązania dotyczące układu kanałowego w zależności od modelu: STEEL 9

Pojedyncze rozwiązanie: układ kanałowy z tylnym wylotem gorącego powietrza.



Fig. 65 - Tylny wylot gorącego powietrza

- • Piec jest gotowy do połączenia z układem kanałowym; umieścić rurę, jak pokazano na zdjęciu (patrz Rys. **Fig. 65**).

6.14 DANE UKŁADU KANAŁOWEGO



Fig. 66 - Przykład układu kanałowego

- Gdy piec nie ma układu kanałowego, natężenie przepływu powietrza jest zmienne i wynosi od minimum 44 m³/h do maksimum 86 m³/h, a temperatura powietrza waha się od minimum 95°C do maksimum 122°C.
- Przy układzie kanałowym wskazane jest, aby nie przekraczać 7 metrów sześciennych rury i 3 kolanek rurowych 90° w przeciwnym razie ciepłe powietrze straci sprawność.
- Używać rur o średnicy 80 mm o gładkich ściankach wewnętrznych.
- Jeśli rury przechodzą przez zimne ściany, wykonać izolację rury za pomocą materiału izolacyjnego.
- Na wylocie umieścić kratkę ochronną o szerokich oczkach o całkowitej minimalnej powierzchni netto 40 cm².
- Po 7 metrach rury natężenie przepływu powietrza może wahać się od minimum 34 m³/h do maksimum 60 m³/h, a temperatura powietrza od minimum 50°C do maksimum 70°C. (Te wartości zarejestrowano w laboratorium badań, w pomieszczeniu instalacji mogą występować różnice zarówno w natężeniu przepływu jak i temperatury).
- Gdy zamierza się zwiększyć natężenie przepływu powietrza, na wyjściu rury należy zainstalować mały wentylator ścienny o natężeniu przepływu większym niż 130 m³/h; taką operację powinien przeprowadzić upoważniony technik.
- Przy parametrach fabrycznych 1/2 wytwarzanego przez piec ciepła jest wprowadzana do pomieszczenia instalacji, pozostała 1/2 wychodzi przez układ kanałowy.
- Różne regulacje znajdują się w odpowiednim rozdziale w INSTRUKCJI UŻYTKOWNIKA.

6.15 PRZYŁĄCZE ELEKTRYCZNE



Ważne: urządzenie powinien zainstalować upoważniony technik!

- Przyłącze elektryczne wykonywane jest za pomocą kabla z wtyczką i gniazdka elektrycznego przystosowanego do obciążenia i napięcia właściwego każdego modelu, jak przedstawiono w tabeli danych technicznych (patrz **CHARAKTERYSTYKA a pag.32**).
- Gdy urządzenie jest zainstalowane wtyczka powinna być łatwo dostępna.
- Ponadto należy się upewnić, że sieć energetyczna ma właściwe uziemienie; jeśli jej brak lub jest nieskuteczna, przygotować ją zgodnie z przepisami.
- Kabel zasilający należy najpierw przyłączyć z tyłu pieca (patrz **Fig. 67 Fig. 68**), następnie do gniazdka ściennego.



Fig. 67 - Gniazdko prądu z wyłącznikiem głównym



Fig. 68 - Wtyczka przyłączona

- Nie używać przedłużacza.
- Jeśli kabel zasilający został uszkodzony, upoważniony technik powinien go wymienić.
- Gdy piec nie jest używany przez dłuższy czas wskazane jest, aby wyjąć wtyczkę z gniazdka ściennego.
- Podłączenie elektryczne do UPS/AKUMULATORA/ STABILIZATORA powinno zapewniać stabilne napięcie co najmniej 210 V. Z uwagi na różnorodność występujących na rynku urządzeń pod względem rozmiarów i jakości wykonania nie możemy zagwarantować działania pieca po jego podłączeniu do tych urządzeń.

6.16 PRZYŁĄCZE TERMOSTATU ZEWNĘTRZNEGO

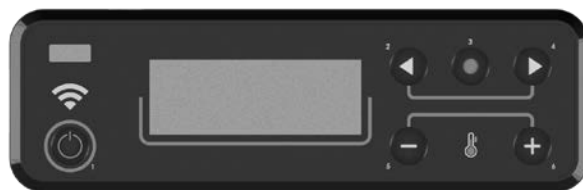

Fig. 69 - Wyświetlacz graficzny

Piec już działa przez działanie czujnika termostatu, który znajduje się wewnątrz. Piec można też przyłączyć do zewnętrznego termostatu otoczenia. Taką operację powinien przeprowadzić technik autoryzowany.

Podłączyć kable pochodzące z termostatu zewnętrznego do zacisku "Term opt" na karcie znajdującej się na piecu. Włączyć termostat zewnętrzny (ustawienie fabryczne OFF) w następujący sposób:

- Nacisnąć na przycisk "menu".
- Przesuwać strzałkami aż do odnalezienia "Ustawienia".
- Wybrać, naciskając na "menu".
- Ponownie przewijać strzałkami aż do odnalezienia "Zew. Termostat".
- Wybrać, naciskając na "menu".
- Nacisnąć na przyciski - +.
- Aby włączyć termostat zewnętrzny, wybrać "On".
- Nacisnąć na przycisk "menu", aby potwierdzić.

6.17 PRZYŁĄCZE TERMOSTATU ZEWNĘTRZNEGO

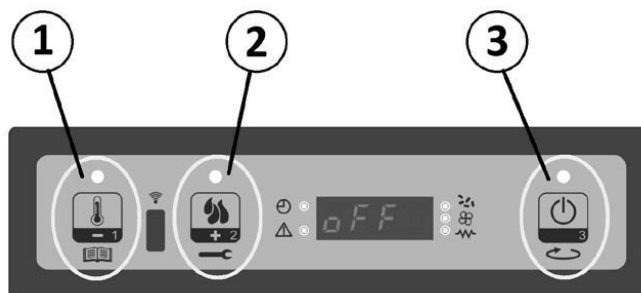

Fig. 70 - Zasłon s 3 tipke

Piec już działa przez działanie czujnika termostatu, który znajduje się wewnątrz. Piec można też przyłączyć do zewnętrznego termostatu otoczenia. Taką operację powinien przeprowadzić technik autoryzowany.

Podłączyć kable pochodzące z termostatu zewnętrznego do zacisku "Term opt" na karcie znajdującej się na piecu. Włączyć termostat zewnętrzny (ustawienie fabryczne OFF) w następujący sposób:

- Wcisnąć przycisk „MENU” przez kilka sekund (1).
- Nacisnąć kilkakrotnie na przycisk P2, aż pojawi się **M8-KALIBRACJE TECHNIKA "M8-SEt tEchNic "**
- Wybrać, naciskając na przycisk P3.
- Ustawić hasło za pomocą przycisków P1 lub P2 (przytrzymując wciśnięty, przyspiesza się ustawienie).

- Potwierdzić, naciskając na przycisk P3.
- Wcisnąć przyciski P1 lub P2, aż wyświetli się **M8 - KALIBRACJE RÓŻNE** "M8-2 SEt GEnErAL"
- Potwierdzić przyciskiem P3.
- Przewinąć przyciskiem P3 aż do: **Pr46 WŁĄCZA ZDALNE** "Pr46 rEMoto EnAbLEd"
- Wcisnąć przycisk P1 lub P2, aby zmienić stan.
- Potwierdzić przyciskiem P3.
- Przewinąć przyciskiem P1 lub P2 aż do **MB-WYJŚCIE** "Mb ESCAPE"
- Potwierdzić przyciskiem P3.
-
- Naciśnij przycisk P1 (ustawienie temperatury) i ustaw wartość **t-e** "t-E". Teraz zewnętrzny termostat jest włączony.

6.18 KALIBRACJA PIECA I POMIAR ZMIEJSZENIA CIŚNIENIA

Niniejszy piec wyposażony jest w punkt poboru położony na zbiorniku, mający na celu mierzenie zmniejszenia ciśnienia komory spalania i sprawdzanie jej poprawnego działania.

W celu wykonania tej czynności, należy postępować następująco:

- Za pomocą rurki połączyć presostat cyfrowy celem wykrycia podciśnienia (patrz).
- Załadować ślimaka używając odpowiedniej funkcji.
- Włączyć piec i ustawić „Ustawienie płomienia” na moc 1 (uruchomienie pieca trwa od 8 do 10 minut, aby zagwarantować minimalny ciąg).
- Porównać odczyty z tymi wskazanymi w tabeli.
- Zmieniać moc co 10 minut i poczekać na jej ustabilizowanie.
- Wejść do menu użytkownika i w razie potrzeby zmienić parametry.



Fig. 71 - Usuwanie zamknięcia



Fig. 72 - Połączenie presostatu cyfrowego

DANE	P1	P2	P3	P4	P5
Zmniejszenie ciśnienia - temperatura pieca 8,5 kW	16 Pa - 140 °C	21 Pa - 160 °C	27 Pa - 175 °C	33 Pa - 190 °C	38 Pa - 210 °C

UWAGA: dla dobrego spalania wartości zmniejszenie ciśnienia powinno wynosić ± 5 Pa a wartości temperatury ± 10 °C.

7 KONSERWACJA NADZWYCZAJNA

7.1 WSTĘP

Aby zachować trwałość pieca, okresowo czyścić piec zgodnie ze wskazówkami w paragrafach poniżej.

- Przewody do odprowadzania dymu (czopuch + kanał dymowy + nasada kominowa) powinny być zawsze czyste, wyszczotkowane i sprawdzone przez upoważnionego specjalistę zgodnie z obowiązującymi miejscowymi przepisami, instrukcjami producenta i wytycznymi Waszej firmy ubezpieczeniowej.
- W przypadku braku miejscowych przepisów i wytycznych firmy ubezpieczeniowej, raz w roku należy zlecić czyszczenie czopucha, kanału dymowego i nasady kominowej.
- Przynajmniej raz w roku należy też zlecić czyszczenie komory spalania i sprawdzić uszczelki, wyczyścić silniki i wentylatory i sprawdzić instalację elektryczną.



Te wszystkie czynności należy rozplanować przy współpracy z Serwisem technicznym z autoryzacją.

- Po dłuższym okresie nieużywania, przed włączeniem pieca należy sprawdzić, czy wylot dymu nie jest zatkany.
- Jeśli piec jest używany w sposób ciągły i intensywnie, cały system (w tym komin) należy czyścić i sprawdzać częściej.
- Przy wymianie uszkodzonych części zwrócić się o oryginalne części do autoryzowanego dystrybutora.

7.2 CZYSZCZENIE CZOPUCHA

Układ wydechowy należy czyścić przez 2/3 miesiące.



Fig. 73 - Czyszczenie czopucha

- Wyjąć zamknięcie rewizyjne trójnika (patrz **Fig. 73**).
- Zassać zgromadzony wewnątrz popiół.
- Po wyczyszczeniu powtórzyć czynności w odwrotnej kolejności, sprawdzając stan i skuteczność uszczelki; jeśli to konieczne, wymienić ją.



Ważne jest, aby szczelnie zamknąć zamknięcie, w przeciwnym razie szkodliwy dym rozejdzie się po pomieszczeniu.

7.3 CZYSZCZENIE PRZEWODU DYMOWEGO

Co rok wyczyścić przewód dymowy.



Fig. 74 - Usunąć śruby



Fig. 75 - Usunąć zamknięcie rewizyjne.

- Otwórz drzwi.
- Odkręć 4 śruby (patrz **Fig. 74** i usunąć zamknięcie rewizyjne **Fig. 75**).



Fig. 76 - Wyczyścić szczotką do rur



Fig. 77 - Zassać popiół

- Wyczyścić szczotką do rur i ssawą zassać zgromadzony wewnątrz popiół (patrz **Fig. 76** i **Fig. 77**).
- Po wyczyszczeniu powtórzyć czynności w odwrotnej kolejności, sprawdzając integralny stan i skuteczność uszczelki: jeśli to konieczne, wymienić na oryginalne części zamienne.



Fig. 78 - Wyczyścić szczotką do rur



Fig. 79 - Zassać popiół

- Wyczyścić szczotką do rur i ssawą zassać zgromadzony wewnątrz popiół (patrz i **Fig. 79**).

7.4 CZYSZCZENIE WENTYLATORA

Co rok wyczyścić wentylator z popiołu lub pyłu, który powoduje utratę równowagi łopatek i zwiększa hałas.

- Usunąć boczne ścianki lub tylną obudowę, zależnie od modelu (patrz **Fig. 80**).
- Zassać popiół i pył zgromadzony wewnątrz (patrz **Fig. 81**).



Fig. 80 - Czyszczenie wentylatora

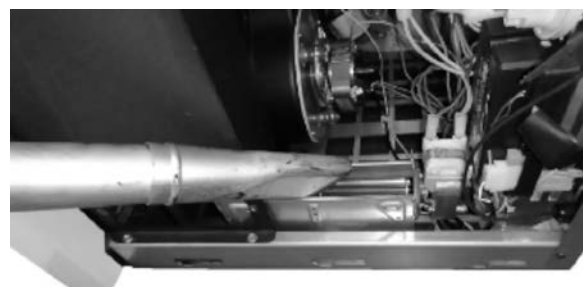

Fig. 81 - Czyszczenie wentylatora

7.5 COROCZNE CZYSZCZENIE DYMOWYCH PRZEWODÓW RUROWYCH

Raz w roku szczotkami wyczyścić sadzę.

Czyszczenie należy zlecić wyspecjalizowanemu Monterowi Instalacji Grzewczych, który wyczyści czopuch, kanał dymowy i nasadę kominową, sprawdzając również ich sprawność oraz wydając pisemną deklarację bezpieczeństwa instalacji. Taką operację należy przeprowadzić przynajmniej raz w roku.

7.6 WYMIANA USZCZELEK

Jeśli uszczelki drzwiczek ogniowych, zbiornika i komory spalin uległyby zniszczeniu, należy zlecić ich wymianę autoryzowanemu technikowi, aby zapewnić dobre działanie pieca.



Używać tylko oryginalnych części zamiennych.

8 NIEPRAWIDŁOWOŚCI

8.1 ROZWIĄZYWANIE PROBLEMÓW



























Przed przetestowaniem i/lub pracą autoryzowanego technika technik powinien sprawdzić, czy parametry karty elektronicznej są zgodne z posiadaną tabelą odniesienia.



W razie wątpliwości dotyczących korzystania z pieca, ZAWSZE wezwać autoryzowanego technika, aby uniknąć nieodwracalnych szkód!

PROBLEM	PRZYCZYNA	ROZWIĄZANIE	CZYNNOŚĆ INTERWENCYJNA
Wyświetlacz kontrolny nie włącza się	Brak zasilania pieca	Sprawdzić, czy wtyczka jest w gniazdku prądu.	
	Bezpieczniki ochronne w gniazdku prądu są przepalone	Wymienić bezpieczniki ochronne w gniazdku prądu (3,15A-250V).	
	Wyświetlacz kontrolny wadliwy	Wymienić wyświetlacz kontrolny.	
	Kabel typu flat jest wadliwy	Wymieć kabel typu flat.	
	Karta elektroniczna wadliwa	Wymienić kartę elektroniczną.	

PROBLEM	PRZYCZYNA	ROZWIĄZANIE	CZYNNOŚĆ INTERWENCYJNA
Pelety nie docierają do komory spalania.	Pusty zbiornik	Napełnić zbiornik.	
	Otwarte drzwi paleniska lub drzwiczki peletu	Zamknąć drzwi paleniska i drzwiczki peletu oraz sprawdzić, czy nie ma granulek peletu w pobliżu uszczelki.	
	Zatkany piec	Oczyścić komorę dymów	
	Ślimak jest zablokowany obcym przedmiotem (np. gwoździe)	Wyczyścić ślimaka.	
	Motoreduktor ślimaka jest zepsuty	Wymienić motoreduktor.	
	Sprawdzić nawyświetlaczu, czy nie ma alarmu "ALARM AKTYWNY"	Przegląd pieca.	
Ogień gaśnie i piec się zatrzymuje	Pusty zbiornik	Napełnić zbiornik.	
	Ślimak jest zablokowany obcym przedmiotem (np. gwoździe)	Wyczyścić ślimaka.	
	Złej jakości pelety	Wypróbować inne pelety	
	Wartość załadunku peletów zbyt niska "faza 1"	Wyregulować ilość peletów.	
	Sprawdzić na wyświetlaczu, czy nie ma alarmu "ALARM AKTYWNY"	Przegląd pieca.	
Płomienie są słabe i pomarańczowe, pelety nie palą się prawidłowo i szkło zabrudzone na czarno	Niedostateczne powietrze spalania	Sprawdzić poniższe pozycje: wszelkie przeszkody na wlocie powietrza do spalania z tyłu lub pod piecem; zablokowane otwory rusztu paleniskowego i/lub miejsca na ruszt paleniskowy z nadmiernym popiołu; zlecić czyszczenie łopatek odciągu samego ślimaka. (patrz ZMIANA RPM DYMÓW instrukcje użytkownika)	
	Zatkany wylot	Komin jest zatkany częściowo lub całkowicie. Wezwać Wyspecjalizowanego Montera Instalacji Grzewczych i zlecić mu kontrolę nasady kominowej pieca. Natychmiast wyczyścić.	
	Zatkany piec.	Wyczyścić piec wewnątrz.	
	Odciąg dymu uszkodzony	Pelety mogą się palić również na skutek podciśnienia kanału dymowego bez pomocy odciągu. Natychmiast wymienić odciąg dymu. Włączanie pieca bez odciągu dymu może być szkodliwe dla zdrowia.	

PROBLEM	PRZYCZYNA	ROZWIĄZANIE	CZYNNOŚĆ IN-TERWENCYJNA
Wentylator wymiennika dalej pracuje nawet po ostygnięciu pieca	Sonda temperatury dymu wadliwa	Wymienić sondę dymu.	
	Karta elektroniczna wadliwa	Wymienić kartę elektroniczną.	
Popiół wokół pieca	Wadliwe lub uszkodzone uszczelki drzwi	Wymienić uszczelki.	
	Nieszczelne przewody czopucha	Wezwać Wspecjalizowanego Montera Instalacji Grzewczych, który natychmiast uszczelni złączki silikonem do wysokiej temperatury i/ lub wymieni przewody na inne, zgodne z obowiązującymi przepisami. Nieszczelne kanały dymowe mogą szkodzić zdrowiu.	
Piec na maksymalnej mocy, ale nie ogrzewa	Osiągnięto temperaturę otoczenia	Piec ustawia się na minimum. Podnieść żądaną temperaturę otoczenia.	
Piec działa normalnie, a na wyświetlaczu wskazano "Przegrzanie Spalin"	Osiągnięto temperaturę graniczną wylotu dymu	Piec ustawia się na minimum. NIE MA PROBLEMU!	
Czopuch pieca generuje skropliny	Temperatura dymów niska	Sprawdzić, czy kanał dymowy nie jest zatkany	
		Zwiększyć zmniejszoną moc pieca (spadek peletu i obrotów wentylatora)	
		Zainstalować zbiorniczek do zbierania skroplin	
Piec pracuje i na wyświetlaczu "SERVICE"	Ostrzeżenie o okresowej kontroli (nieblokujące)	Gdy po włączeniu wyświetlany jest ten migający napis oznacza to, że upłynęły godziny pracy wstępnie ustawione przed konserwacją. Skontaktować się z centrum serwisowym.	

9 DANE TECHNICZNE

9.1 INFORMACJE ZWIĄZANE Z NAPRAWĄ

Niektóre wskazania dla autoryzowanego technika dotyczące dostępu do części mechanicznych pieca.

- Aby wymienić bezpieczniki w gniazdku za piecem, drzwiczki podważyć śrubokrętem płaskim (patrz **Fig. 82**) i wyjąć bezpieczniki do wymiany.



Fig. 82 - Drzwiczki z bezpiecznikami do wyjęcia

Wykonać poniższe:

- Usunąć ścianki (patrz odpowiednie rozdziały).
- Teraz można uzyskać dostęp do następujących części: motoreduktor, świeca zapłonowa, wentylator otoczenia, odciąg dymu, sonda otoczenia, sonda dymu, termostat, karta elektroniczna, presostat.
- W celu wymiany i/lub czyszczenia ślimaka należy wykręcić trzy śruby motoreduktora i wyjąć go, wykręcić dwie śruby pod motoreduktorem ślimaka, wyjąć element ochronny do rąk w zbiorniku, następnie wykręcić śrubę w ślimaku; aby zamontować całość, czynności wykonać w odwrotnej kolejności.
- (patrz **Fig. 83 Fig. 84**)



Fig. 83 - Usunąć śruby



Fig. 84 - Usuwanie śrub

10 CHARAKTERYSTYKA

OPIS	CRISTAL 9 T1	CRISTAL PLUS 9 T1	ICON PLUS 9 T1
SZEROKOŚĆ	47,7 cm	47,7 cm	47,9 cm
GŁĘBOKOŚĆ	46,3 cm	53,8 cm	53,3 cm
WYSOKOŚĆ	101,3 cm	101,3 cm	101,8 cm
MASA	70 kg	75 kg	87 kg
MOC CIEPLNA WEJŚCIOWA (Min/Max)	2,7 - 9,5 kW	2,7 - 9,7 kW	2,7 - 9,7 kW
MOC CIEPLNA ZNAMIONOWA (Min/Max)	2,6 - 8,5 kW	2,6 - 8,5 kW	2,6 - 8,5 kW
WYDAJNOŚĆ (Min/Max)	90 - 89 %	90 - 87 %	90 - 87 %
TEMPERATURA DYMU (Min/Max)	100 - 196 °C	100 - 211 °C	100 - 211 °C
MAKSYMALNE NATĘŻENIE PRZEPŁYWU DYMU (Min/Max)	3,1 - 6 g/s	3,1 - 6 g/s	3,1 - 6 g/s
EMISJA CO (13% O ₂) (Min/Max)	0,024 - 0,013 %	0,024 - 0,013 %	0,024 - 0,013 %
EMISJA OGC (13% O ₂) (Min/Max)	5 - 3 mg/Nm ³	5 - 3 mg/Nm ³	5 - 3 mg/Nm ³
EMISJA NO _x (13% O ₂) (Min/Max)	120 - 130 mg/Nm ³	120 - 140 mg/Nm ³	120 - 140 mg/Nm ³
Średnia ZAWARTOŚĆ CO przy 13% O ₂ (Min/Max)	297 - 160 mg/Nm ³	297 - 160 mg/Nm ³	297 - 160 mg/Nm ³
Średnia ZAWARTOŚĆ PYŁU przy 13% O ₂ (Min/Max)	20 - 15 mg/Nm ³	20 - 15 mg/Nm ³	20 - 15 mg/Nm ³
PODCIŚNIENIE KOMINA (Max)	12 Pa	12 Pa	12 Pa
NA WSPÓŁDZIELONYM KANALE DYMOWYM	NIE	NIE	NIE
ŚREDNICA ODPROWADZANIA DYMU	Ø80 mm	Ø80 mm	Ø80 mm
PALIWO	Pellet Ø6-7 mm	Pellet Ø6-7 mm	Pellet Ø6-7 mm
WARTOŚĆ OPAŁOWA PELETÓW	5 kWh/kg	5 kWh/kg	5 kWh/kg
WILGOTNOŚĆ PELETÓW	≤ 10%	≤ 10%	≤ 10%
OBJĘTOŚĆ OGRZEWANIA 18/20°C Współcz. 0,045 kW (Min/Max)	70 - 238 m ³	70 - 238 m ³	70 - 238 m ³
GODZINOWE ZUŻYCIE (Min/Max)	0,6 - 2 kg/h	0,6 - 2,1 kg/h	0,6 - 2,1 kg/h
POJEMNOŚĆ ZBIORNIKA	17 kg	17 kg	17 kg
ZAPAS (Min/Max)	28 - 8 h	28 - 8 h	28 - 8 h
ZASILANIE	230 V - 50 Hz	230 V - 50 Hz	230 V - 50 Hz
POBÓR MOCY (Max)	340 W	340 W	340 W
POBÓR MOCY OPORNIKA ELEMENTU ZAPŁONOWEGO	300 W	300 W	300 W
MINIMALNY ZEWNĘTRZNY CHWYT POWIETRZA (min. przekrój użyteczny)	80 cm ²	80 cm ²	80 cm ²
PIEC Z ZAMKNIĘTĄ KOMORĄ	TAK	TAK	TAK
ZEWNĘTRZNY CHWYT POWIETRZA DO ZAMKNIĘTEJ KOMORY	60 mm	60 mm	60 mm
ODLEGŁOŚĆ OD MAT. Żł. (tył/bok/spód)	200 / 300 / 15 mm	200 / 300 / 15 mm	200 / 300 / 15 mm
ODLEGŁOŚĆ OD MAT. Żł. (przód/podłozę)	- / 1000 mm	- / 1000 mm	- / 1000 mm

OPIS	AMARANTO 9 T1	LIFE 9 T1	STEEL 9 T1
SZEROKOŚĆ	47,7 cm	49,2 cm	50 cm
GŁĘBOKOŚĆ	45,7 cm	54,7 cm	53,5 cm
WYSOKOŚĆ	101 cm	102,2 cm	102,7 cm
MASA	69 kg	78 kg	92 kg
MOC CIEPLNA WEJŚCIOWA (Min/Max)	2,7 - 9,5 kW	2,7 - 9,5 kW	2,7 - 9,7 kW
MOC CIEPLNA ZNAMIONOWA (Min/Max)	2,6 - 8,5 kW	2,6 - 8,5 kW	2,6 - 8,5 kW
WYDAJNOŚĆ (Min/Max)	90 - 89 %	90 - 89 %	90 - 87 %
TEMPERATURA DYMU (Min/Max)	100 - 196 °C	100 - 196 °C	100 - 211 °C
MAKSYMALNE NATĘŻENIE PRZEPŁYWU DYMU (Min/Max)	3,1 - 6 g/s	3,1 - 6 g/s	3,1 - 6 g/s
EMISJA CO (13% O ₂) (Min/Max)	0,024 - 0,013 %	0,024 - 0,013 %	0,024 - 0,013 %
EMISJA OGC (13% O ₂) (Min/Max)	5 - 3 mg/Nm ³	5 - 3 mg/Nm ³	5 - 3 mg/Nm ³
EMISJA NO _x (13% O ₂) (Min/Max)	120 - 130 mg/Nm ³	120 - 130 mg/Nm ³	120 - 140 mg/Nm ³
Średnia ZAWARTOŚĆ CO przy 13% O ₂ (Min/Max)	297 - 160 mg/Nm ³	297 - 160 mg/Nm ³	297 - 160 mg/Nm ³
Średnia ZAWARTOŚĆ PYŁU przy 13% O ₂ (Min/Max)	20 - 15 mg/Nm ³	20 - 15 mg/Nm ³	20 - 15 mg/Nm ³
PODCIŚNIENIE KOMINA (Max)	12 Pa	12 Pa	12 Pa
NA WSPÓLDZIELONYM KANALE DYMOWYM	NIE	NIE	nie
ŚREDNICA ODPROWADZANIA DYMU	Ø80 mm	Ø80 mm	Ø80 mm
PALIWO	Pellet Ø6-7 mm	Pellet Ø6-7 mm	Pellet Ø6-7 mm
WARTOŚĆ OPAŁOWA PELETÓW	5 kWh/kg	5 kWh/kg	5 kWh/kg
WILGOTNOŚĆ PELETÓW	≤ 10%	≤ 10%	≤ 10%
OBJĘTOŚĆ OGRZEWANIA 18/20°C Współcz. 0,045 kW (Min/Max)	70 - 238 m ³	70 - 238 m ³	70 - 238 m ³
GODZINOWE ZUŻYCIE (Min/Max)	0,6 - 2 kg/h	0,6 - 2 kg/h	0,6 - 2,1 kg/h
POJEMNOŚĆ ZBIORNIKA	17 kg	17 kg	17 kg
ZAPAS (Min/Max)	28 - 8 h	28 - 8 h	28 - 8 h
ZASILANIE	230 V - 50 Hz	230 V - 50 Hz	230 V - 50 Hz
POBÓR MOCY (Max)	340 W	340 W	340 W
POBÓR MOCY OPORNIKA ELEMENTU ZAPŁONOWEGO	300 W	300 W	300 W
MINIMALNY ZEWNĘTRZNY CHWYT POWIETRZA (min. przekrój użyteczny)	80 cm ²	80 cm ²	80 cm ²
PIEC Z ZAMKNIĘTĄ KOMORĄ	TAK	TAK	tak
ZEWNĘTRZNY CHWYT POWIETRZA DO ZAMKNIĘTEJ KOMORY	60 mm	60 mm	60 mm
ODLEGŁOŚĆ OD MAT. Żł. (tył/bok/spód)	200 / 300 / 15 mm	200 / 300 / 15 mm	200 / 300 / 15 mm
ODLEGŁOŚĆ OD MAT. Żł. (przód/podłozę)	- / 1000 mm	- / 1000 mm	- / 1000 mm

OPIS	ELANE 9 T1	-	-
SZEROKOŚĆ	47,7 cm		
GŁĘBOKOŚĆ	45,6 cm		
WYSOKOŚĆ	101,2 cm		
MASA	65 kg		
MOC CIEPLNA WEJŚCIOWA (Min/Max)	2,7 - 9,5 kW		
MOC CIEPLNA ZNAMIONOWA (Min/Max)	2,6 - 8,5 kW		
WYDAJNOŚĆ (Min/Max)	90 - 89 %		
TEMPERATURA DYMU (Min/Max)	100 - 196 °C		
MAKSYMALNE NATĘŻENIE PRZEPŁYWU DYMU (Min/Max)	3,1 - 6 g/s		
EMISJA CO (13% O ₂) (Min/Max)	0,024 - 0,013 %		
EMISJA OGC (13% O ₂) (Min/Max)	5 - 3 mg/Nm ³		
EMISJA NO _x (13% O ₂) (Min/Max)	120 - 130 mg/Nm ³		
Średnia ZAWARTOŚĆ CO przy 13% O ₂ (Min/Max)	297 - 160 mg/Nm ³		
Średnia ZAWARTOŚĆ PYŁU przy 13% O ₂ (Min/Max)	20 - 15 mg/Nm ³		
PODCIŚNIENIE KOMINA (Max)	12 Pa		
NA WSPÓLDZIELONYM KANALE DYMOWYM	NIE		
ŚREDNICA ODPROWADZANIA DYMU	Ø80 mm		
PALIWO	Pellet Ø6-7 mm		
WARTOŚĆ OPAŁOWA PELETÓW	5 kWh/kg		
WILGOTNOŚĆ PELETÓW	≤ 10%		
OBJĘTOŚĆ OGRZEWANIA 18/20°C Współcz. 0,045 kW (Min/Max)	70 - 238 m ³		
GODZINOWE ZUŻYCIE (Min/Max)	0,6 - 2 kg/h		
POJEMNOŚĆ ZBIORNIKA	17 kg		
ZAPAS (Min/Max)	28 - 8 h		
ZASILANIE	230 V - 50 Hz		
POBÓR MOCY (Max)	340 W		
POBÓR MOCY OPORNIKA ELEMENTU ZAPŁONOWEGO	300 W		
MINIMALNY ZEWNĘTRZNY CHWYT POWIETRZA (min. przekrój użyteczny)	80 cm ²		
PIEC Z ZAMKNIĘTĄ KOMORĄ	TAK		
ZEWNĘTRZNY CHWYT POWIETRZA DO ZAMKNIĘTEJ KOMORY	60 mm		
ODLEGŁOŚĆ OD MAT. Żł. (tył/bok/spód)	200 / 300 / 0 mm		
ODLEGŁOŚĆ OD MAT. Żł. (przód/podłóże)	- / 1000 mm		



89022020B

Rev. 00 - 2022

CADEL srl
31025 S. Lucia di Piave - TV
Via Foresto sud, 7 - Italy
Tel. +39.0438.738669
Fax +39.0438.73343

www.cadelsrl.com
www.free-point.it
www.pegasoheating.com